

CATVデジタルセットトップボックス

CM4600T 64QAM

CM4610T 64QAM・OFDM

取扱説明書

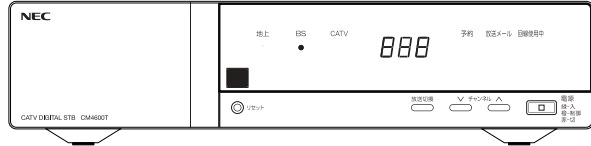

ご使用前にこの取扱説明書をよくお読みのうえ、正しくお使いください。
お読みになったあとは、いつでも見られるところに大切に保管してください。

目次

はじめに

安全上のご注意	4
使用上のご注意	8

使えるようにしたい

デジタル放送を受信するための手順	10
付属品・乾電池の入れ方	11
各部の名称と機能	12
接続方法	
各機器との接続	17
録画機器との接続	18
ネットワークの接続	19
電話回線との接続	20
CASカードについて (B-CASカード・C-CASカード)	22
番組を楽しむための基本操作	23
メニュー画面一覧	26

設定方法

かんたん初期設定	28
電話回線の設定	33
ネットワークの設定	40
録画予約・ビデオリモコンの設定	44
暗証番号の設定	48
視聴年齢制限の設定	50
デジタル音声出力の設定	52
字幕・文字スーパーの設定	54
省エネやダウンロードの設定	56
購入金額の設定	58
設定内容の確認	60
受信チャンネルの修正	62
接続したテレビの設定変更	66
個人情報を消去する	68

番組を見たい

番組を見る

放送切換	70
ワンタッチボタン・順送りで選ぶ	71
チャンネル番号を入力して選ぶ	72
チャンネル一覧から選ぶ	73
お気に入り一覧から選ぶ	74
映像・音声・字幕・サービスタイプを切換える	75
有料番組を見る	76

番組表を使いたい

番組を探す

番組表から番組を見る	78
お気に入り番組表を使う	79
番組表の表示サイズを換える	80
チャンネル別の番組表を表示する	81
番組表を最新にする	82
ジャンル別に番組を検索する	84
同じ時間帯の別番組を確認する	86

番組を予約したい

番組を予約する

番組表から予約する	87
ペイ・パー・ビュー番組を予約する	90
番組を指定して予約する	91
日時を指定して予約する	93
予約ができないときのメッセージ	95

予約時のご注意	96
予約内容を確認する	98
予約を取消す	99
予約の設定を変更する	100
予約を保護する(保護を解除する)	102
予約履歴の確認・消去	103

インターネットを楽しみたい

インターネットを楽しむ

ホームページを見る	105
URLを入力してホームページを見る	106
「お気に入り」を使う	107

文字サイズの変更	110
スタートページの設定	111
文字を入力する	112
ブラウザのエラーメッセージ	114

もっと便利に使いたい

便利な機能

番組についての情報を見る	115
番組説明を見る	116
データ放送を見る	117
お気に入りに登録する	118
お気に入りを編集する	120
ワンタッチボタンの編集	122
機能メニュー	124
ズーム(画面拡大)機能	125

情報を確認したい

情報を見る

CASカード情報の表示	126
ペイ・パー・ビュー購入履歴	127
放送メールを見る・消去する	130
ボード(お知らせ)を見る	132
データ放送の発信履歴を見る	133

その他

チャンネル 一覧 (地上デジタル放送・BSデジタル放送・110度CSデジタル放送)	134
アイコン 一覧	136
メッセージ表示 一覧	138
エラーコード 一覧	142
故障とお考えになる前に	143
ブラウザ仕様	145

用語解説	146
索引	148
アフターサービス・お手入れについて	150
規格表	151
便利メモ・愛情点検	152





安全上のご注意

必ずお読みください

ご使用前に、この「安全上のご注意」をよくお読みください。

絵表示について

この「取扱説明書」には、製品を安全に正しくご使用いただき、ご使用になる方や他の人への危害、財産への損害を未然に防止するために、いろいろな表示がしてあります。その表示と意味は次のとおりです。

	警告	この表示を無視して、誤った取扱いをすると、人が死亡または重傷を負う可能性が想定される内容を示しています。
	注意	この表示を無視して、誤った取扱いをすると、人が傷害を負う可能性が想定される内容、および、物的損害のみの発生が想定される内容を示しています。
	△記号は、注意(警告を含む)が必要な内容があることを示しています。図の中に注意内容(左図の場合、警告または注意)が描かれています。	
	⊘記号は、禁止の行為を示しています。図の中や近くに禁止内容(左図の場合、分解禁止)が描かれています。	
	●記号は、行為を強制したり、指示したりする内容を示しています。図の中に指示内容(左図の場合、ACプラグをACコンセントから抜く)が描かれています。	

警告

●セットトップボックスは、ぐらついた台の上や傾いた所など、不安定な場所に置かないでください。落下して、けがの原因となります。

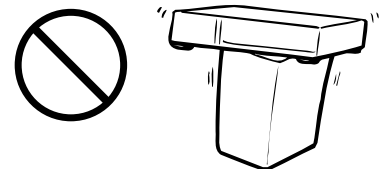

●AC100V以外の電源電圧で使用しないでください。火災・感電の原因となります。



●ACコードを傷つけたり、加工したり、無理に曲げたり、ねじったり、引っ張ったり、加熱したりしないでください。また、重いものを載せたり、熱器具に近付けないでください。ACコードが破損して、火災・感電の原因となります。ACコードが傷んだ場合、(芯線の露出、断線など)ケーブルテレビ局に交換をご依頼ください。そのまま使用すると、火災・感電の原因となります。

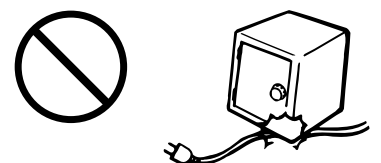

●付属のACコードは、本機専用です。他の機器に使用しないでください。火災・感電の原因となります。



警告

- セットトップボックスの通風孔などから、金属類や燃えやすいものなど、異物を入れないでください。火災・感電の原因となります。特にお子様のいるご家庭ではご注意ください。

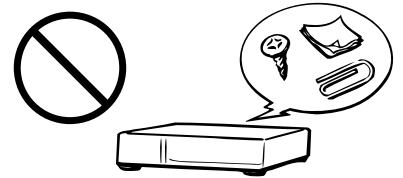

- セットトップボックスに水を入れたり、濡らしたりしないようにしてください。風呂場で使用したり、セットトップボックスの上に薬品や水の入った容器を置いたりしないでください。水や薬品が中に入った場合、火災・感電の原因となります。またペットなどの動物が、セットトップボックスの上に乗らないようにご注意ください。尿や糞が中に入った場合、火災・感電の原因となります。

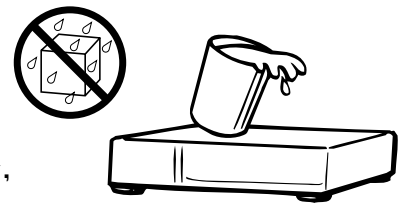

- 万一、セットトップボックスの内部に、異物や水が入った場合、セットトップボックスの電源を切り、ACプラグをACコンセントから抜いてケーブルテレビ局にご連絡ください。そのまま使用すると、火災・感電の原因となります。特にお子様のいるご家庭ではご注意ください。

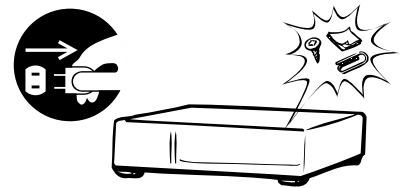

- セットトップボックスのカバーを外したり、改造したりしないでください。また、セットトップボックスの内部には触れないでください。火災・感電の原因となります。内部の点検・調整・修理はケーブルテレビ局にご依頼ください。

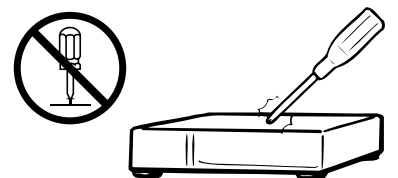

- 万一、煙が出ている、変な臭いや音がするなどの異常状態のまま使用すると、火災・感電の原因となります。すぐにセットトップボックスの電源を切り、その後、必ずACプラグをACコンセントから抜き、煙や臭いが出なくなるのを確認してケーブルテレビ局に修理をご依頼ください。また、テレビの画像が映らない、音が出ないなどの症状があるときも、テレビと共にセットトップボックスの電源を切り、ACプラグをACコンセントから抜いてケーブルテレビ局に修理をご依頼ください。お客様による修理は危険ですから、絶対におやめください。

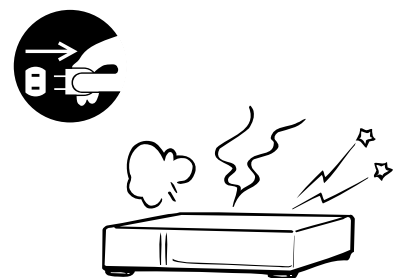

- 万一、セットトップボックスを落としたり、ケース・カバーを破損したりした場合、セットトップボックスの電源を切り、ACプラグをACコンセントから抜いてケーブルテレビ局にご連絡ください。そのまま使用すると、火災・感電の原因となります。



- 雷が鳴り出したら、ケーブルやACプラグには触れないでください。感電の原因となります。



⚠ 注意

- セットトップボックスは、湿気やほこりの多い場所、調理台や加湿器のそばなど、油煙や湯気などが当たるような場所に置かないでください。火災・感電の原因となることがあります。

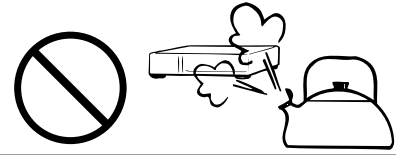

- セットトップボックスの通風孔をふさいだり、風通しの悪い場所に置いたりしないでください。通風孔をふさいだり、風通しを悪くしたりすると内部に熱がこもり、火災の原因となることがあります。次のような使い方はしないでください。

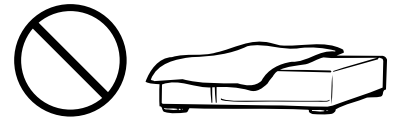

- ・ セットトップボックスを押入れ・本箱・天井裏など、風通しの悪い、狭いところに押込む。
- ・ テーブルクロスを掛けたり、じゅうたんや布団の上に置く。
- ・ 布や布団でおおったり、包んだりする。

- テレビ台などに設置する場合、左右・後方に10cm以上、上側に8cm以上の間隔をあけてください。

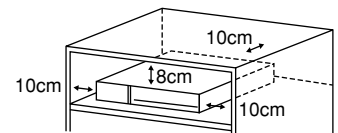

- セットトップボックスに乗らないでください。特にお子様のいるご家庭ではご注意ください。破損して、けがの原因となることがあります。

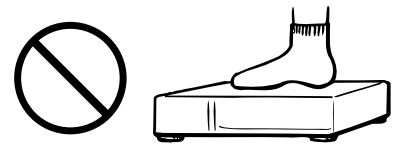

- セットトップボックスの上に重いものを置かないでください。バランスがくずれて倒れたり、落下したりして、けがの原因となることがあります。

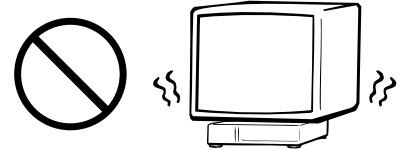

- 温室やサンルームなどの、高温で多湿の場所に置かないでください。火災・感電の原因となることがあります。

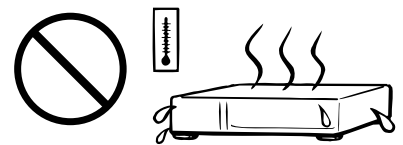

- ACプラグをACコンセントから抜くときは、ACコードを引っ張らないでください。ACコードが傷つき、火災・感電の原因となることがあります。必ずACプラグを持って抜いてください。

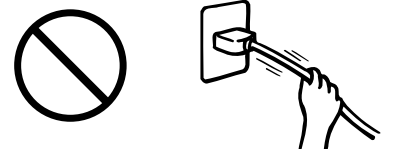

- 濡れた手で、ACプラグを抜き差ししないでください。感電の原因となることがあります。



- セットトップボックスを移動させる場合、電源を切り、必ずACプラグをACコンセントから抜き、ケーブルや機器間の接続コードなど、外部の接続コードを外したことを確認してから行ってください。ACコードに傷がつくと、火災・感電の原因となることがあります。

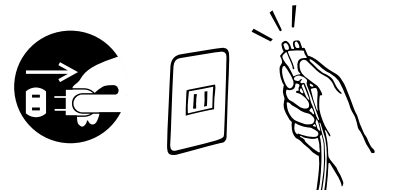

⚠ 注意

- お手入れは、安全のため、必ずACプラグをACコンセントから抜いて行ってください。感電の原因となることがあります。

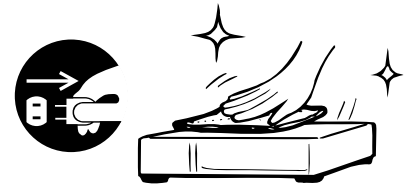

- 旅行などで長期間、セットトップボックスを使用しないときは、安全のため、必ずACプラグをACコンセントから抜いてください。火災の原因となることがあります。

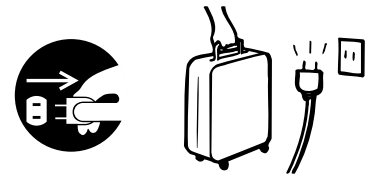

- ACプラグは、ACコンセントに根元までしっかりと差し込んでください。すき間があるとゴミがたまり、火災の原因となることがあります。また、ACプラグは定期的にACコンセントから抜いて掃除してください。

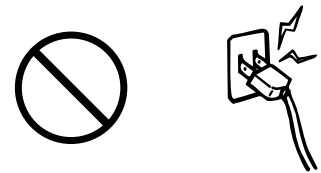

- ACコードは、結んだり、束ねたりしたままで使用しないでください。発熱して、火災の原因となることがあります。

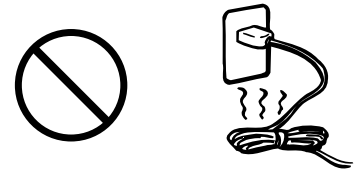

- リモコンは、新しい電池と古い電池をいっしょに使用しないでください。電池の破裂、液漏れにより、火災・けがや周囲を汚染する原因となることがあります。

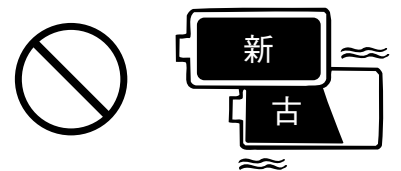

- リモコンに電池を入れる場合、極性表示(プラス⊕とマイナス⊖の向き)に注意して、表示どおりに入れてください。間違えると、電池の破裂、液漏れにより、火災・けがや周囲を汚染する原因となることがあります。

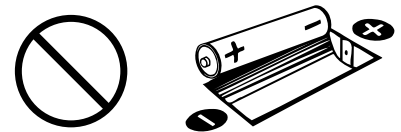

- 長時間、セットトップボックスを使用しないときは、リモコンから電池を取出してください。液漏れの原因となることがあります。

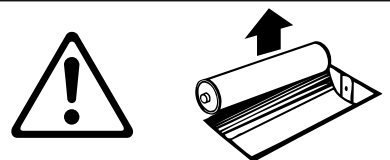

- 万一、リモコン内で電池の液漏れが起こったら、ケーブルテレビ局にご相談ください。また、液が身体についたときは、水でよく洗い流してください。

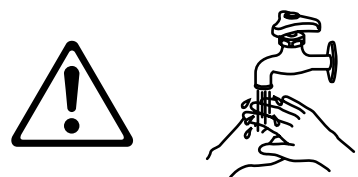

- 5年に一度は、セットトップボックス内部の掃除をケーブルテレビ局にご相談ください。内部にほこりがたまったら、長期間、掃除をしないと、火災や故障の原因となることがあります。特に、湿気の多くなる梅雨期の前に掃除をすると、より効果的です。掃除費用については、ケーブルテレビ局にご相談ください。



- **有料放送や視聴者参加番組を楽しむときは、必ず電話回線を接続してください。**

本機は電話回線を使って、有料番組の視聴履歴の送信や視聴者参加番組へ参加できます。本機にNTTの2線式公衆電話回線(トーンまたはパルス)を接続し、異常発生時以外は取外さないでください。

公衆電話や共同電話および2線式電話回線と接続していない電話機(携帯電話、PHSなど)では利用できません。

キャッチホンの契約がしてある場合、視聴者参加番組などで、データを送信中に電話がかかってきたときは、データの送信に失敗することがあります。

- **本機のACプラグは、常時ACコンセントに接続してください。**

海外旅行などで長期間使用しないときや、本機に異常が発生したとき以外は、本機のACプラグは、常にACコンセントに接続しておいてください。本機は、電源を切っているときでも、自動的にケーブルテレビ局からの情報を受信したり、視聴記録の送信を行ったりしています。

- **ダウンロードを実行するには、本機の電源を切って、電源表示灯を「切」または「制御」にしてください。**

ACプラグを外したり、電源を「入」にしていると、本機のソフトウェアを更新するためのダウンロードが実行されません。ダウンロードを実行するには、本機のACプラグをACコンセントに接続し、電源を切って、電源表示灯を「切」または「制御」の状態にしてください。(p.12, 56)

- **長時間、静止画像を映さないでください。**

本機に接続されたテレビやプロジェクターに、長時間、静止画像を映していると、画面に映像が焼きつき、影のように画面に残る恐れがあります。

- **視聴記録の送信について**

B-CASカードおよびC-CASカードに記録される視聴記録データは、定期的に電話回線から自動送信されます。データ送信中は同じ回線に接続されている電話機は使用できません。

- **操作できなくなった場合**

本機の操作ができなくなった場合、本機の前面にあるリセットボタンを押してください。(p.12)

- **本機の受信周波数帯域と同じ周波数を用いた携帯電話・無線機などから離してご使用ください。**

本機が使用する周波数帯域(90~770MHz)と同じ周波数を使った携帯電話・無線機などを、本機やケーブルの途中に接続している機器に近づけると、その影響で映像・音声などに不具合が生じることがあります。

次の点にご留意ください

- 本機は、著作権保護技術を採用しており、マクロビジョン社およびその他の著作権者が保有する米国特許およびその他の知的財産権によって保護されています。この著作権保護技術の使用は、マクロビジョン社の許可が必要で、また、マクロビジョン社の特別な許可がない限り、家庭およびその他の一部の観賞用の使用に制限されています。分解したり、改造したりすることも禁じられています。
- 本機は、(社)電波産業会(ARIB)および日本ケーブルラボの運用仕様に基づいた仕様になっています。規格の変更があった場合、仕様を変更することがあります。
- 国外で本機を使用して有料サービスを受けることは、有料サービス契約上、禁止されています。
- B-CASカード、C-CASカードは、放送を視聴していただくための大切なカードです。お客様の責任で破損、故障、紛失などが発生した場合、再発行費用が必要となります。万一、破損、故障、紛失した場合、ケーブルテレビ局にご連絡ください。
- 万一、本機の不具合により、視聴または録画できなかった場合、その補償についてはご容赦ください。
- ビデオデッキ・DVDレコーダーなどで録画・録音したものは、個人として楽しむほかは、著作権法上、権利者に無断で使用してはいけません。
- 電話回線を通じて、本機からクイズ番組の投票などを行う場合、電話料金は、お客様のご負担となります。
- メールや購入履歴、データ放送のポイントなど、デジタル放送に関する情報は、本機に記憶されます。万一、本機の不具合によってこれらの情報が消失した場合、復元はできませんので、その内容の補償については、ご容赦ください。
- この取扱説明書に記載の画面は、実際に表示されるものと異なることがあります。チャンネル番号、放送局名、番組タイトルを含め、実際に表示される内容については、本機に接続されたテレビの画面でご確認ください。

デジタル放送を受信するための手順

お使いになる前に

下記の手順にしたがって、デジタル放送を受信する準備を行なってください。

リモコンに乾電池を入れる

→ p.11

CASカードを挿入する

→ p.22

各機器の取付け・接続を行う

ケーブルの接続

→ ケーブルテレビ局
にご相談ください。

各機器との接続

→ p.17

電話回線との接続

→ p.20

本機およびテレビの電源を入れる

→ p.23

設置設定

かんたん初期設定

本機の接続設定

→ p.28

受信地域の設定

→ p.31

受信チャンネルのスキャン

→ p.32

電話回線の設定

→ p.33

付属品・乾電池の入れ方

お使いになる前に

付属品



リモコン

ビデオリモコン

モジュラーコード

モジュラー2分配器

2m

10m

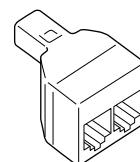
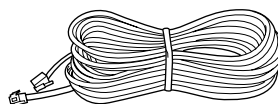
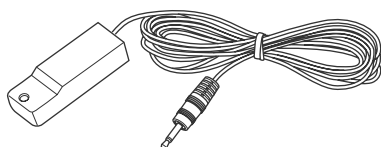

単3形乾電池

2本

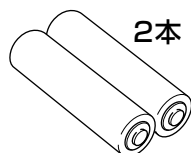

ACコード

2.5m

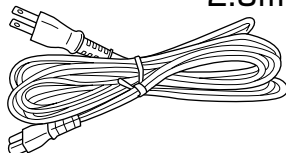

映像・音声コード

1.5m

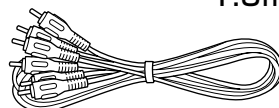

リモコンへの乾電池の入れ方

- ① リモコンのフタを取外します。
リモコン裏面のツメを手前に引きながら、フタを上持ち上げて取外してください。

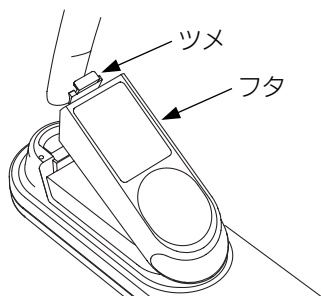

ご注意

乾電池を交換する場合、2本とも新しいものに交換してください。

- ② 乾電池を入れます。
付属の乾電池（単3形、2本）は、 \oplus ・ \ominus の極性を間違えないように入れてください。

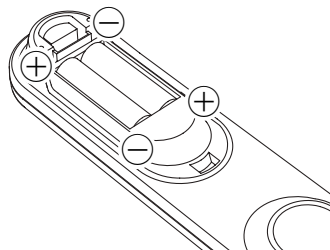

- ③ フタを元どおりに取付けます。
フタは、ツメがカチッとはまるまで、ツメに近いところを押し込んでください。

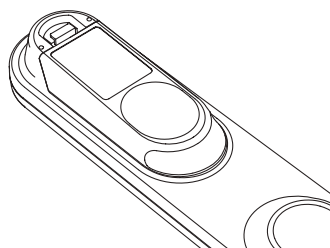

各部の名称と機能

ご確認ください
本体前面

前面

リモコン受光部

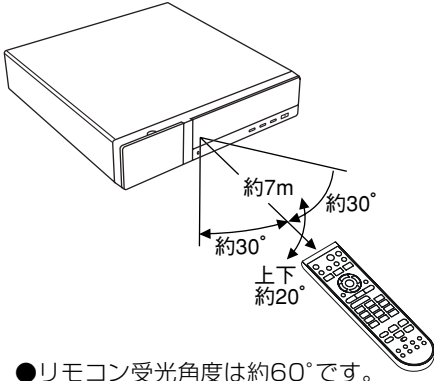

予約表示灯

(p.88)

- 番組を予約したとき点灯します。
- 予約実行中に点滅します。

チャンネル表示部

受信チャンネルを表示します。

受信放送表示灯

受信している放送が点灯します。
地上 ……地上デジタル放送
BS ……BSデジタル放送
CATV ……CATV放送
110度CSデジタル放送

放送メール表示灯

(p.130)

放送局から届いたメールがあるとき点灯します。

回線使用表示灯

電話回線を使用しているときに点灯します。

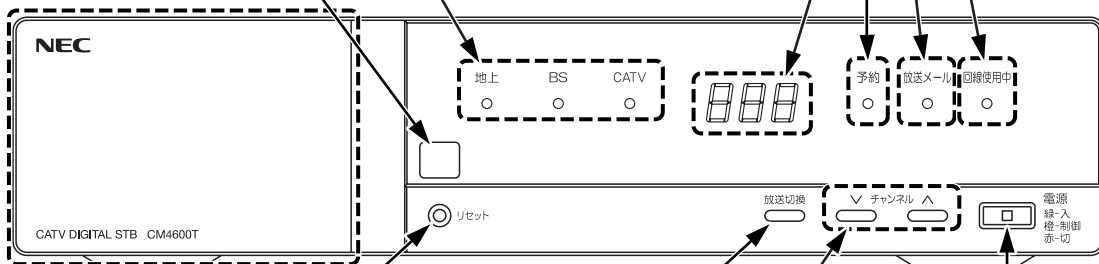

リセットボタン

- すべてのボタン操作ができなくなったなどの受信異常のとき押します。
- リセット後、本機は電源が切れた状態になります。再度、本機を使用する場合、「電源ボタン」を押してください。

放送切換ボタン

放送の種類(地上→BS→CATV1→CATV2→CS1→CS2)を切換えます。

チャンネル▲▼ボタン

チャンネルを順に選びます。

電源ボタン・電源表示灯

電源の「入」「切」をします。
緑色……電源を入れて受信状態のとき
橙色……電源を切って制御状態のとき
赤色……電源が切れたとき
(省エネ設定(p.56)を「する」に設定)

フタの開け方

上部を手前に引いて、開けてください。

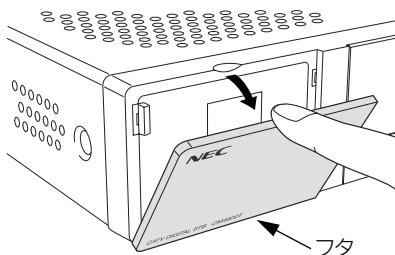

- フタが開いていると映像が出ません。フタはしっかりと閉めてください。

B-CASカード挿入口

(p.22)

C-CASカード挿入口

(p.22)

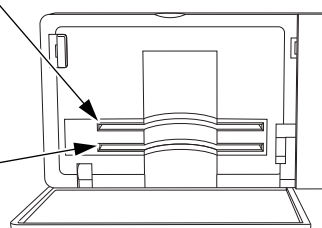

各部の名称と機能つづき

ご確認ください
本体背面

背面

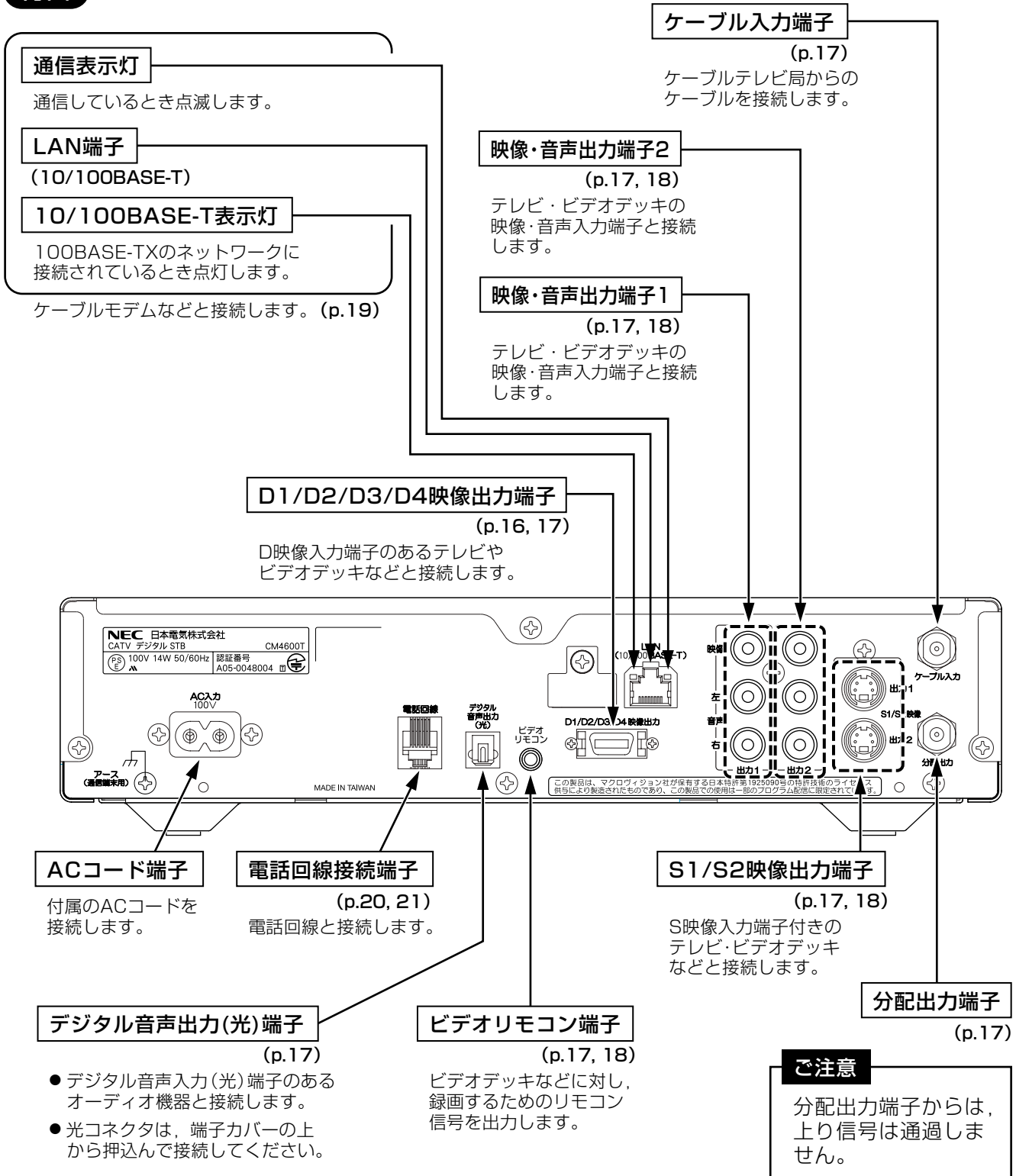

ご注意

- ACコードのACプラグは、長期間使用しないときや異常時以外は、常にACコンセントに接続しておいてください。本機は、電源を切っているときでも、ケーブルテレビ局からの情報を受信したり、視聴記録の送信を行ったりしています。
- ACコードのACプラグは、ビデオデッキなどの電源スイッチ連動型のACコンセントに接続しないでください。本機での予約が実行できなくなります。

各部の名称と機能つづき

ご確認ください
リモコン

リモコン

電源ボタン

本機の電源を「入」「切」します。

データボタン

(p.117)

データ放送の画面を表示します。

番組表ボタン

(p.25)

番組表をテレビ画面に表示します。

メニューボタン

(p.26, 27)

テレビ画面にメニューを表示します。

機能ボタン

(p.124)

機能メニューを表示します。

決定ボタン

選んだ項目を決定します。

数字ボタン

チャンネルを直接選ぶときに使用します。

チャンネル▲▼ボタン

チャンネルを順に選びます。

テレビ操作部

(p.15)

ズームボタン

(p.125)

視聴画面サイズを拡大します。

インターネットボタン

(p.105)

インターネットモードに切換えます。

テレビ/ラジオ/データボタン

(p.75)

「テレビ」、「ラジオ」、「データ」を切換えます。

字幕ボタン

(p.75)

字幕がある放送の場合、字幕を表示したり消したりします。

テレビ電源ボタン

テレビの電源を「入」「切」します。

カラーボタン

画面で、青、赤、緑、黄の項目を選びます。

チャンネル一覧ボタン

(p.73)

チャンネル一覧を表示します。

▲▼◀▶ボタン

テレビ画面で、メニューや番組表の項目を選択します。

戻るボタン

選択や設定の画面で、ひとつ前の画面に戻します。

放送切換ボタン

(p.70)

放送の種類を切換えます。

チャンネル番号入力ボタン

(p.72)

チャンネルを直接選ぶときに使用します。

(例)「011」を選ぶとき

チャンネル番号入力 ボタンを押す

10 ボタンを押す

1 ボタンを押す

1 ボタンを押す

5秒以内

(10) ボタンは「0」として機能します

テレビ操作部

(p.15)

画面表示ボタン

(p.115)

受信している番組の情報をテレビ画面に表示したり、消したりします。

音声切換ボタン

(p.75)

複数の音声がある場合、音声を切換えます。

番組説明ボタン

(p.116)

番組についての説明を表示します。

映像切換ボタン

(p.75)

複数の映像がある場合、映像を切換えます。

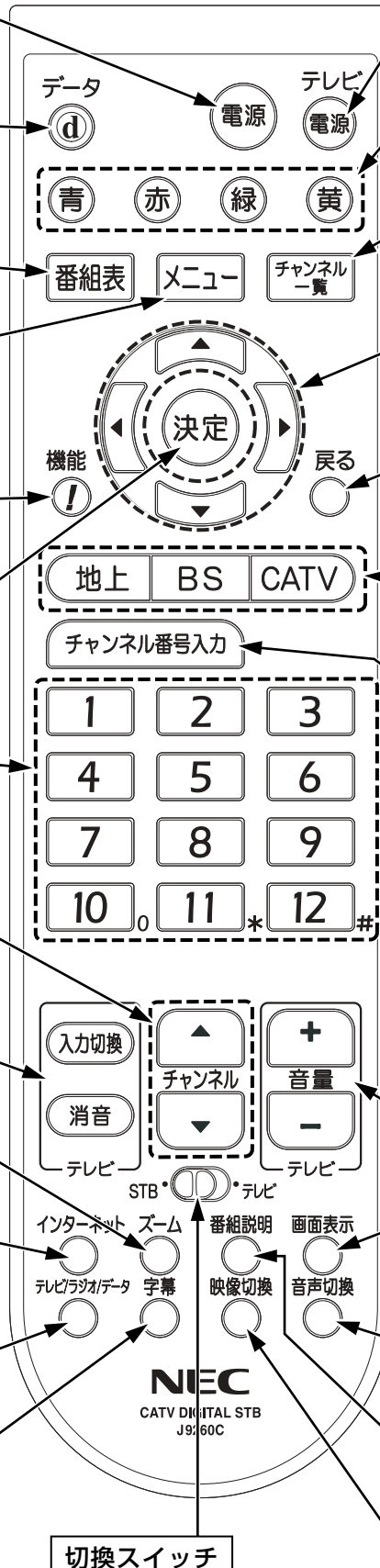

切換スイッチ

テレビ側になるとチャンネル▲▼ボタンでテレビのチャンネルを順に選びます。

各部の名称と機能つづき

ご確認ください
リモコン

テレビ操作部 接続するテレビメーカーを設定してください。(下記参照)

チャンネル ▲▼ ボタン

切換スイッチをテレビ側にするとテレビのチャンネルを順に選びます。

入力切換ボタン

テレビ画面とビデオ入力画面を切換えます。

消音ボタン

音声を一時的に消します。もう一度押すと音声が出ます。



テレビ電源ボタン

テレビの電源を「入」「切」します。

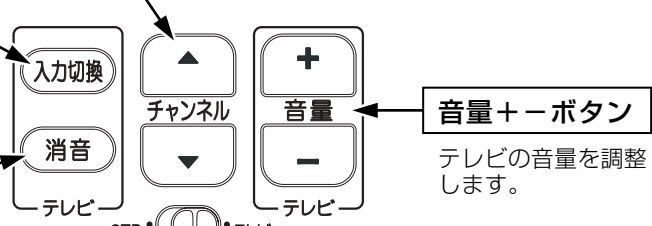

音量+-ボタン

テレビの音量を調整します。

切換スイッチ

(p.14)

ご注意

- リモコンは、本機のリモコン受光部に向けて使用してください。
- リモコン受光部に直接、日光や蛍光灯などの強い光を当てないでください。リモコンが作動しないことがあります。
- リモコンを落としたり、衝撃を与えたりしないでください。故障の原因となります。

リモコンでテレビの操作もできます

- 本機のリモコンで、国内外メーカー17社のテレビを操作することができます。
- 接続するテレビのメーカーに合わせて、「メーカー番号」を設定してください。
- 複数の番号があるメーカーは、テレビが作動する番号に設定してください。

ご注意

テレビの機種によっては、操作できないことや、一部の機能が操作できないことがあります。

テレビ



を押しながら **1** ~ **10**。でメーカー番号を入力します。

(テレビ画面への表示はありません)

NEC メーカー番号「12」の場合



を押しながら **1** **2** を押す。

(**10**。ボタンは「0」として機能します)

テレビメーカー	番号	テレビメーカー	番号
松下	01, 02	パイオニア	14
シャープ	03, 04, 47	アイワ	15, 16, 17
三菱	05, 06	サムソン	18, 19, 20, 21, 22
ビクター	07, 44, 45	FUNAI	23, 24, 25, 26, 27, 28
日立	08	東芝	29, 30, 31
三洋	09, 10, 46	LG	32, 33, 34, 35, 36, 37, 38
ソニー	11, 50	PHILIPS	39, 40, 41
NEC	12, 51	オリオン	42, 43
富士通ゼネラル	13, 48, 49	—	—

各部の名称と機能つづき

テレビに合わせて
設定する

本機のD1/D2/D3/D4映像出力端子から出力される映像信号について

- 本機は、「接続するD端子」(p.29, 66)の設定により、ケーブルテレビ局から送信されている信号方式(1125i, 750p, 525i, 525p)を下表のように出力します。
- 正しく設定できていない場合、映像が映らなかつたり、映像が映っても、接続されるテレビ本来の画質にならないことがあります。

ケーブルテレビ局から送信される信号方式	「接続するD端子(p.29, 66)」の設定と本機から出力される信号方式				
	D1の場合	D2の場合	D3の場合	D4の場合	1125i固定の場合
1125i	525iに変換して出力します。	525pに変換して出力します。	1125iをそのまま出力します。	1125iをそのまま出力します。	1125iをそのまま出力します。
750p			1125iに変換して出力します。	750pをそのまま出力します。	
525i	525iをそのまま出力します。	525iをそのまま出力します。	525iをそのまま出力します。	525iをそのまま出力します。	1125iに変換して出力します。
525p	525iに変換して出力します。	525pをそのまま出力します。	525pをそのまま出力します。	525pをそのまま出力します。	

上の表の「i」はインターレース(飛越し走査)、「p」はプログレッシブ(順次走査)の略です。詳しくは、p.147をご覧ください。

S1/S2映像出力について

S1映像信号とは

映像信号をY(輝度信号)とC(色信号)に分離したS映像機能に加え、ワイド映像(スクイーズ信号)を自動判別するための識別信号が付加された信号です。ワイドテレビでは、この識別信号により、自動的に画面モードを「フル」に切替えます。

本機の出力信号

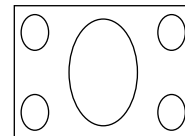

スクイーズ信号
(縦長映像)



ワイドテレビ

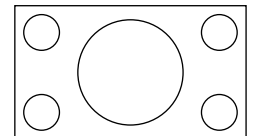

画面モード「フル」

S2映像信号とは

S1映像機能に加え、ワイド映像(レターボックス信号)を自動判別するための識別信号が付加された信号です。ワイドテレビでは、この識別信号により、自動的に画面モードを「ズーム」に切替えます。

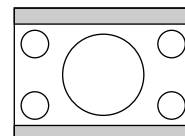

レターボックス信号

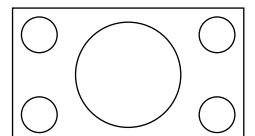

画面モード「ズーム」

各機器との接続

設置するとき

D映像入力端子付きテレビの場合

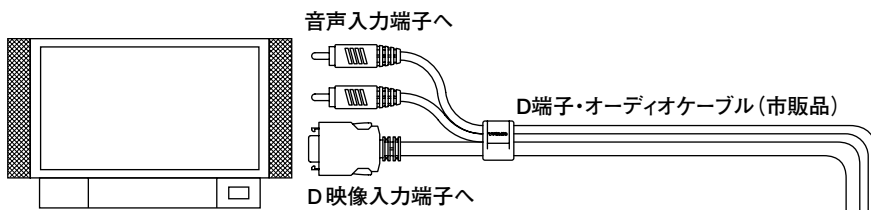

コンポーネントビデオ入力端子付きテレビの場合

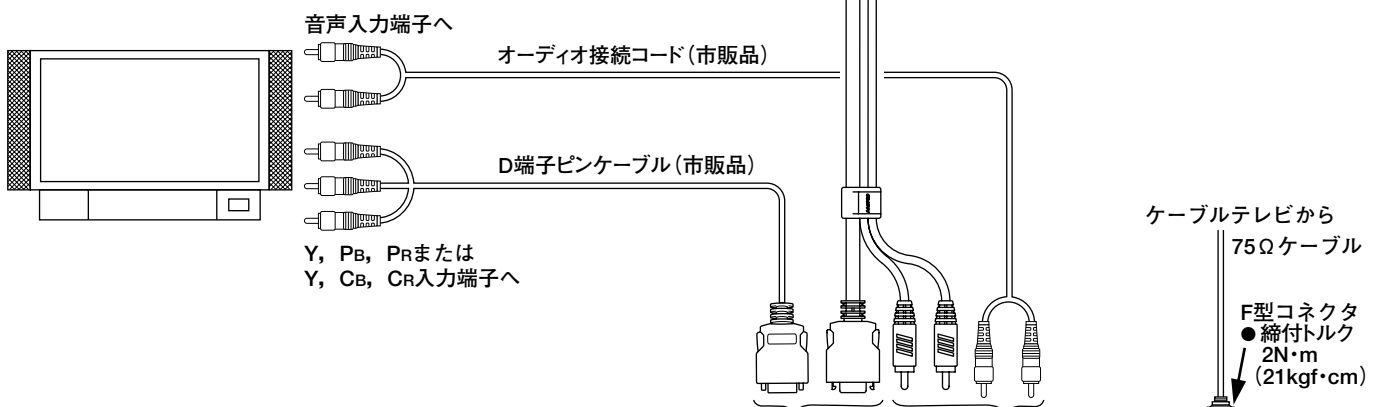

ご注意

本機および各機器の接続は、ACプラグをACコンセントから抜いて行なってください。

- 接続後、「かんたん初期設定：本機の接続設定」(p.28)をしてください。

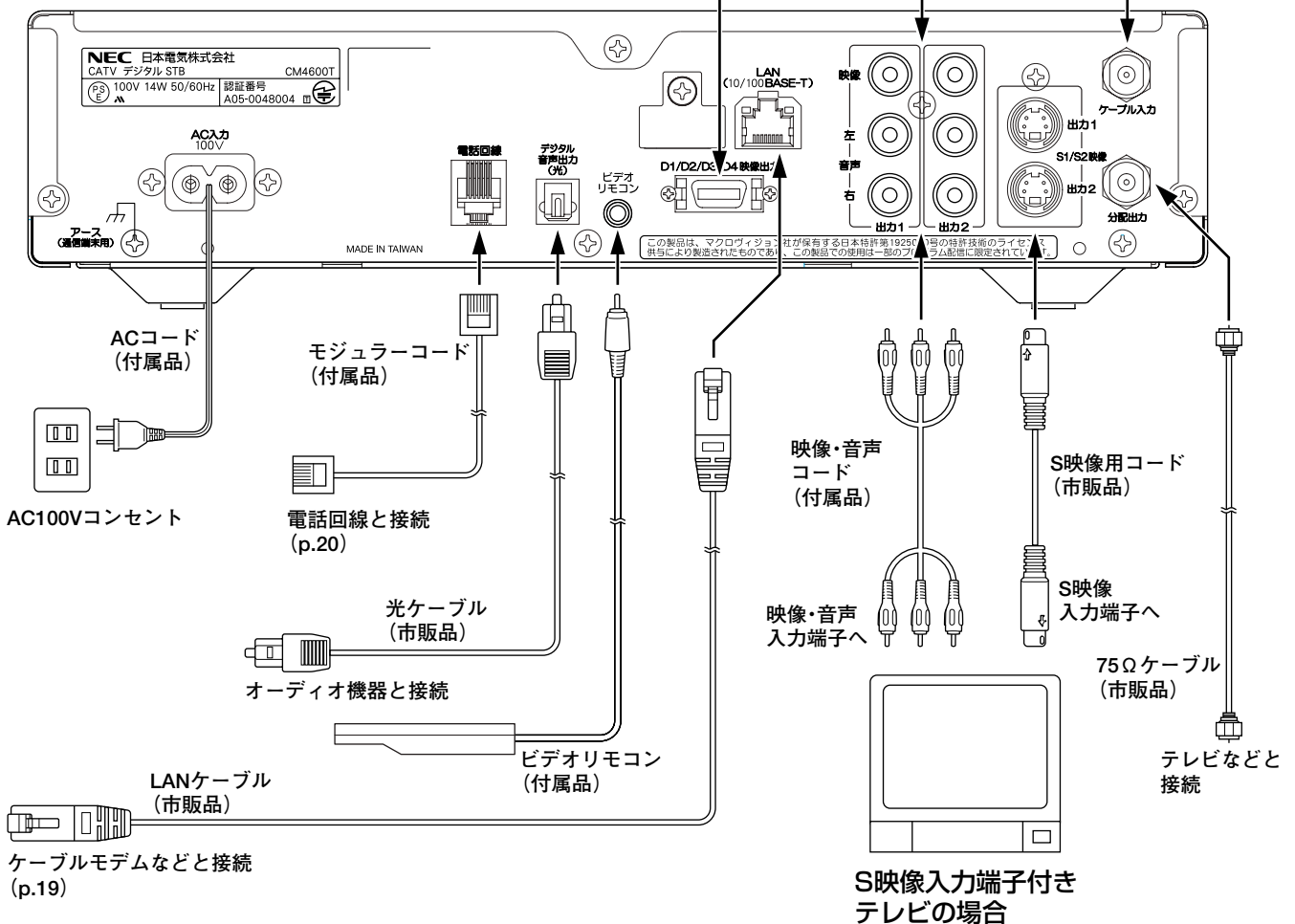

S映像入力端子付きテレビの場合

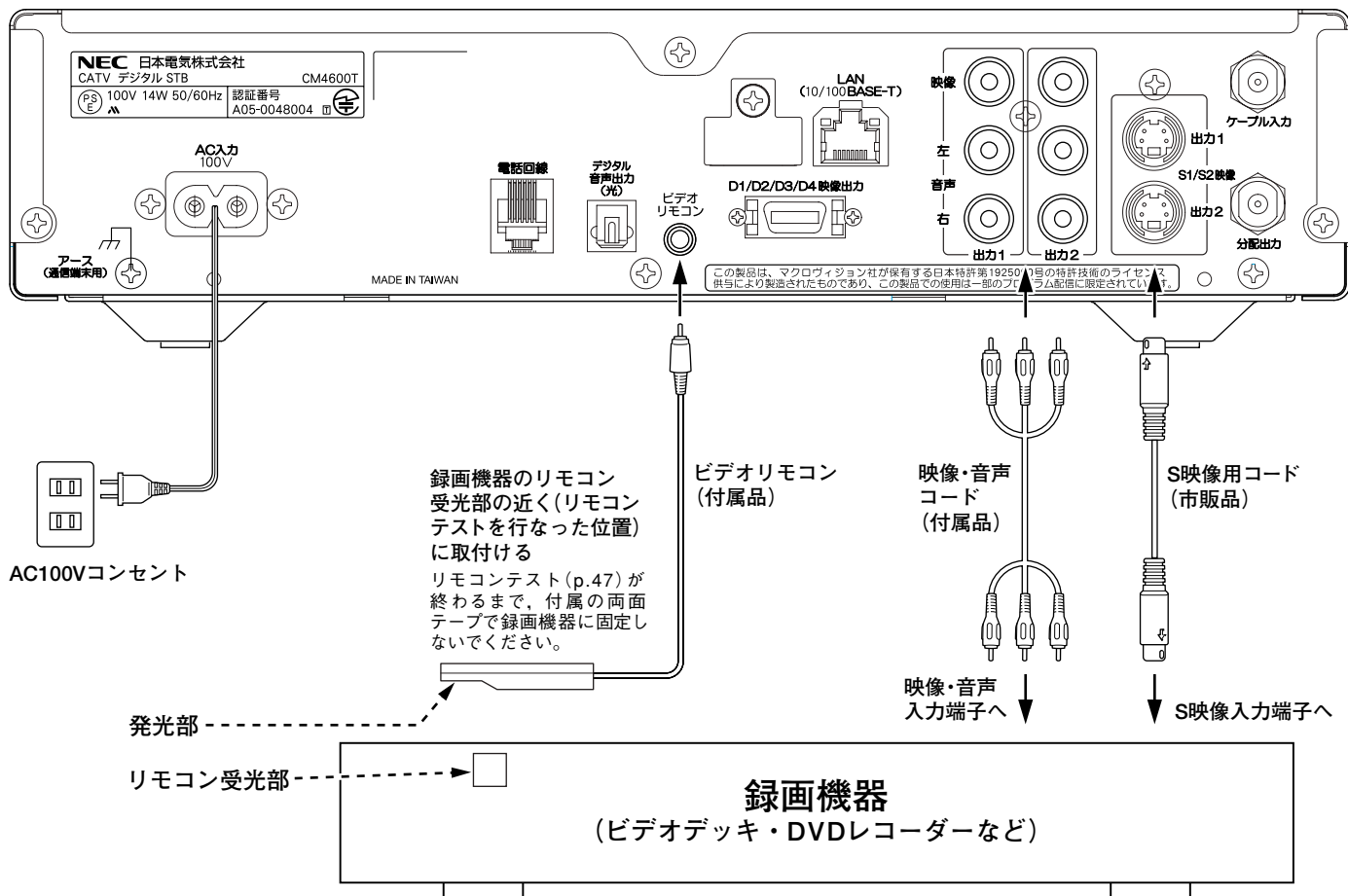

録画機器設定のご注意

ビデオリモコンを使用する場合

- 録画機器の予約チャンネルは、本機と接続した映像・音声のチャンネル(L1, ラインなど)に設定してください。
- 録画機器のオートパワーオフ機能は「切」に設定してください。録画できなくなることがあります。
- 「録画機器の電源オン」(p.46)で設定した時間の前までに本機の録画予約の設定を完了し、録画機器の電源を切ってください。

ビデオリモコンを使用しない場合

- 本機の番組予約とは別に、必ず録画機器も同じ時間の録画予約に設定してください。
- 録画機器の予約チャンネルは、本機と接続した映像・音声のチャンネル(L1, ラインなど)に設定してください。

ビデオリモコンを使用して録画するときの手順

- ①ビデオリモコンの設定、リモコンテストを行う。(p.45~47)
 - ②ビデオリモコンを録画機器のリモコン受光部の近くに取り付ける。
 - ③番組を予約する。(p.87~94)
 - ④録画機器の設定を行う。(上記「録画機器設定のご注意」)
- 予約時間になると録画機器の電源が入り、録画が開始されます。
 - 予約が終了すると、録画が終了し、録画機器の電源が切れます。

ネットワークの接続

インターネットを
楽しむために

本機は、ケーブルモデムを外付けすることにより、インターネットをテレビなどで楽しむことができます。

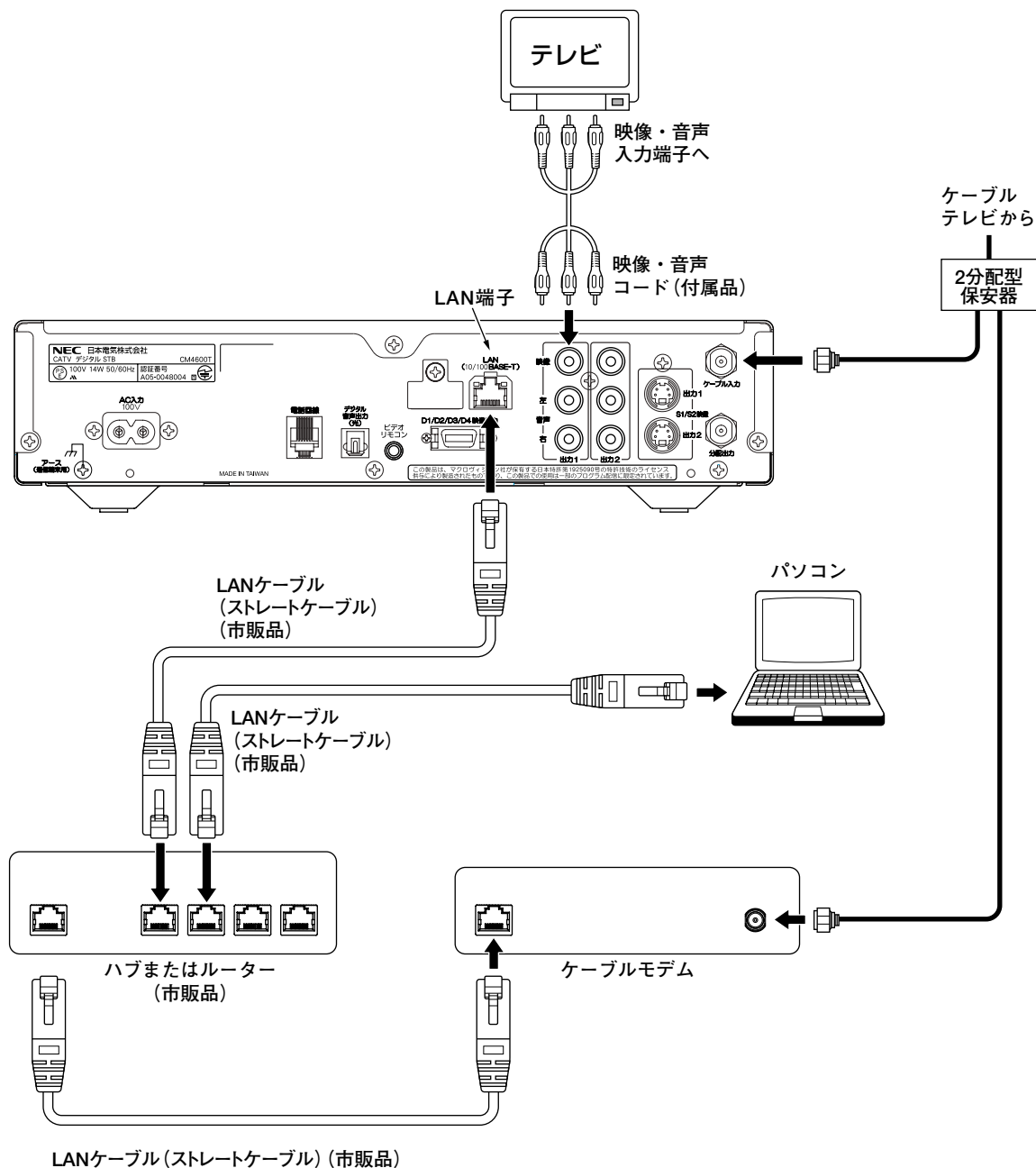

LAN端子について

- 本機は、10BASE-Tまたは100BASE-TXのLANケーブルを使用して、ケーブルモデムなどと接続できます。
- 10BASE-Tと100BASE-TXの違いは、データ伝送速度で、理論上10BASE-Tは10Mbps、100BASE-TXは100Mbpsとなっています。

電話回線コンセントの確認

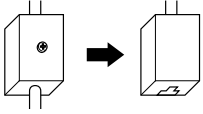
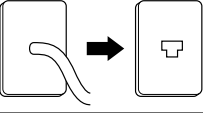
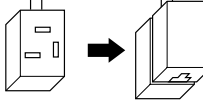
コンセントの形状	処置
モジュラーコンセント	付属品だけで、電話回線と本機を接続します。
直付け型ローゼット	専門業者(工事担任者)によるモジュラーコンセントへの変換工事が必要です。 
埋込型プレート	専門業者(工事担任者)によるモジュラーコンセントへの変換工事が必要です。 
3ピンジャックコンセント	市販の3ピンプラグ変換アダプターを使用して、モジュラーコンセントに変更します。 

ご注意

直付け型ローゼットや埋込型プレートの場合、電話回線に関する工事は資格のある人(工事担任者)でなければ行えません。ご購入の販売店またはNTTにご相談ください。

電話回線について

接続できない電話回線

- ISDN回線 (ISDNのターミナルアダプターにアナログポートがあるときは接続できます)
- デジタル方式の構内交換機に接続されている電話回線。
- 「内線設定」が、9桁以上必要な構内交換機の電話回線。

ご注意

ホームテレホンやビジネスホンが接続されている電話回線(電話機主装置、ターミナルボックス、ドアホンアダプターと接続)は、接続できないことがあります。ご使用の電話機メーカーにご相談ください。

電話回線との接続

ご注意

本機の電話回線接続端子に付属のモジュラー2分配器を接続しないでください。取外せなくなることがあります。

一般電話回線の場合

モジュラーコンセントに、付属のモジュラー2分配器を取付けて、本機に接続します。

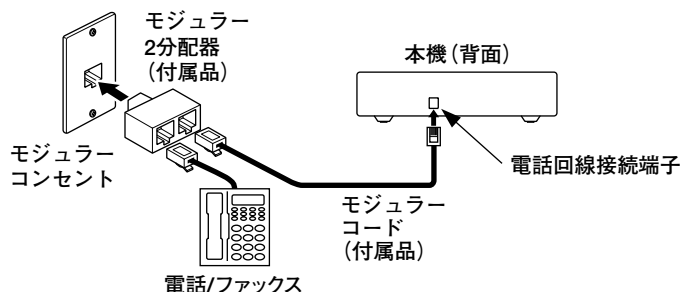

デジタル放送の双方向サービスで使用する電話番号は、NTT東日本/西日本の交換機を中継しない事業者のみの契約の場合、通信できないことがあります。機器の接続および本機の設定が正しいにもかかわらず、正常に通信できないときは、契約されている電話回線事業者にお問合わせください。

電話回線との接続つづき

有料放送などを
楽しむために

ADSL契約されている場合（一般電話回線）

- ADSLスプリッターのTEL (PHONE) ポートに、付属のモジュラー2分配器を取付けて、本機に接続します。

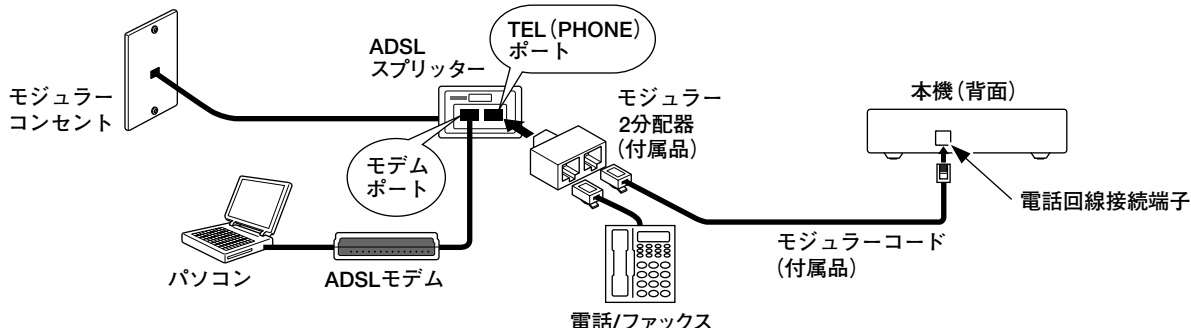

- ADSL回線に本機を接続するときは、モジュラーコンセントにADSLスプリッターを接続して、必ずADSLスプリッターのTEL (PHONE) ポートに、付属のモジュラー2分配器を取付けてください。

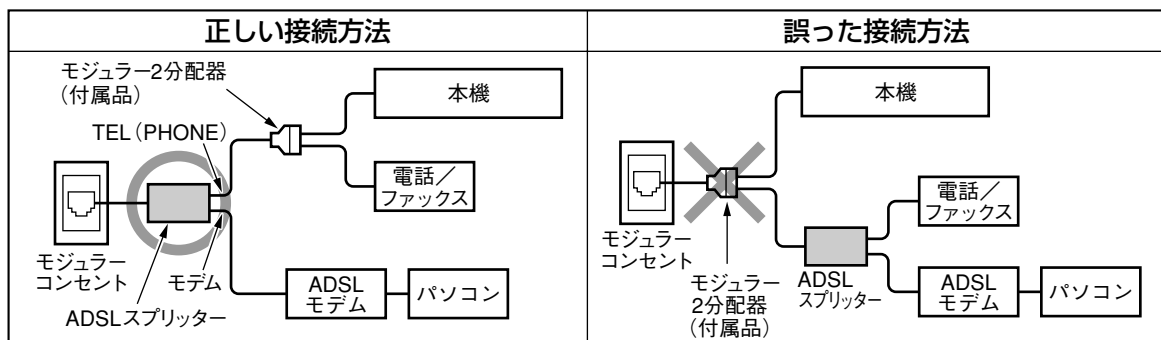

- ADSL回線によっては、別途ADSLラインアダプターとテレフォンフィルターが必要になることがあります。機器の接続および本機の設定を正しく行なっても正常に通信できないときは、契約されているADSL回線事業者にお問合わせください。

ISDN回線の場合（ターミナルアダプターにアナログポートがあるとき）

- ターミナルアダプターのアナログポートに、直接本機を接続します。

ご注意

- ターミナルアダプターのアナログポートに、付属のモジュラー2分配器を取付けて、本機を接続しないでください。ターミナルアダプターによっては正常に通信できないことがあります。詳しくは、ターミナルアダプターのメーカーにお問合わせください。
- ターミナルアダプターのISDN端子には、付属のモジュラー2分配器を取付けしないでください。ISDN回線端子またはモジュラー2分配器が破損することがあります。

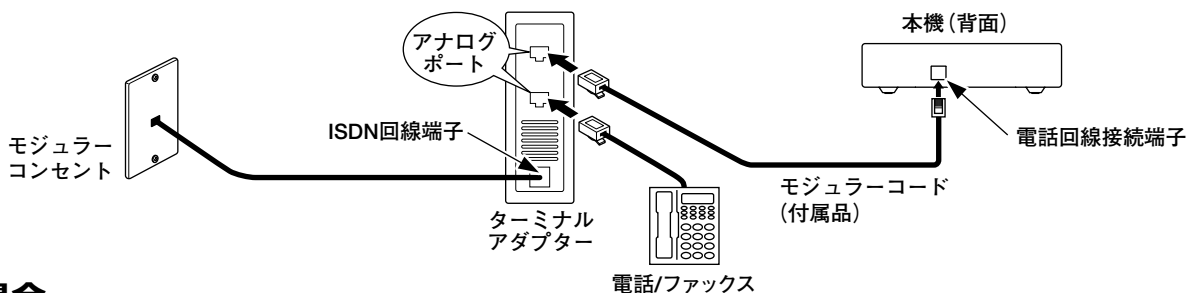

IP電話の場合

- NTTの回線契約がしてあれば、IP電話を利用していてもデータを送ることができます。（NTTの回線を使うため）
- デジタル放送の双方向サービスで使用する電話番号は、IP電話のみのご契約の場合、通信できないことがあります。

機器の接続および本機の設定を正しく行なっても正常に通信できないときは、契約されているIP電話回線事業者にお問合わせください。

CASカード(B-CASカード, C-CASカード)について

- CASカードは、B-CASカード・C-CASカードの2種類があります。
B-CASカードは、地上・BS・110度CSデジタル放送を見るために使用します。
C-CASカードは、ケーブルテレビの放送を見るために使用します。
- CASカードIDは、有料番組の契約内容などを管理するために必要な番号です。また、お問合わせのときにも必要です。
p.152の「便利メモ」に記入しておいてください。
- CASカードは、カード挿入口に入れておいてください。(下記「CASカードの挿入」参照)
- 破損、紛失の場合、ただちにご加入のケーブルテレビ局へご連絡ください。

- B-CASカード・C-CASカードは、ケーブルテレビ局が用意したものをご使用ください。
- B-CASカード・C-CASカードについては、ケーブルテレビ局にお問合わせください。

CASカード取扱上のご注意

- 折曲げたり、傷つけたり、変形させたりしないでください。
- 重いものを置いたり、踏みつけたりしないでください。
- 水をかけたり、ぬれた手でさわったりしないでください。
- IC(集積回路)部には手をふれないでください。
- 分解・加工を行わないでください。
- ご使用中は、抜き差ししないでください。視聴できなくなることがあります。
- CASカードを抜き差しする場合、ACプラグをACコンセントから抜き、ゆっくりとCASカードを抜き差ししてください。
- 裏向きや逆方向で挿入しないでください。挿入方向を間違えるとCASカードは機能しません。

CASカード

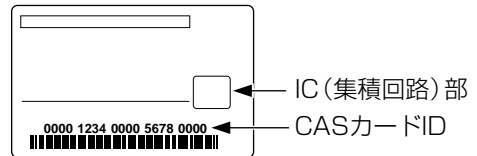

CASカードの挿入

ご注意

- B-CASカードを挿入しないと、地上・BS・110度CS(CS1, CS2)デジタル放送は視聴できません。
- C-CASカードを挿入しないと、CATV放送(CATV1, CATV2)は視聴できないことがあります。(p.70)

① ACプラグをACコンセントから抜いてください。

② 前面のフタを開けます。
上部を手前に引いて、開けます。

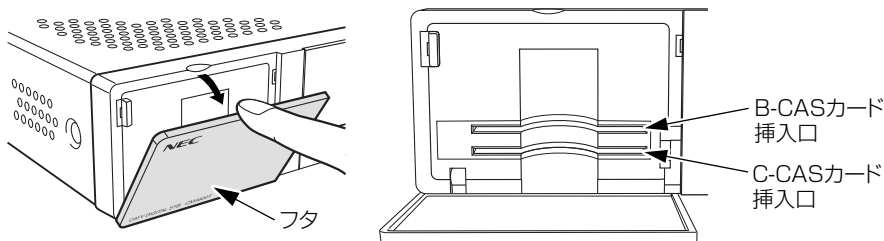

ご注意

B-CASカード・C-CASカード以外のものは挿入しないでください。故障・破損の原因となります。

③ B-CASカード, C-CASカードを挿入します。

B-CASカードの挿入

C-CASカードの挿入

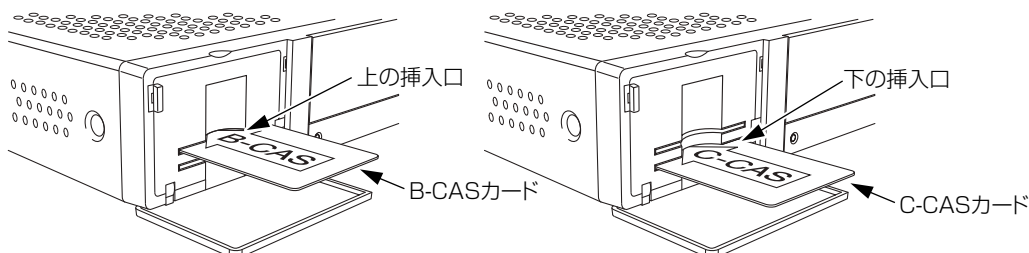

カードは絵柄の表示されている面を上にして、止まるまでゆっくりと挿入してください。

④ フタを閉めます。

番組を選ぶ

チャンネルスキャンをしてから、選局を行なってください。(p.32)

●放送切換

[地上] , [BS] , [CATV] で見たい番組のある放送に切換える (p.70)

CATVはボタンを押すたびに、

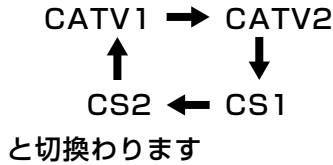

地上	地上デジタル放送
BS	BSデジタル放送
CATV1	CATV放送1
CATV2	CATV放送2
CS1	110度CSデジタル放送
CS2	110度CSデジタル放送

※ご加入のケーブルテレビ局の放送内容により、視聴できる放送は異なります。

A 順次選局 (p.71)

STB・ テレビ をSTB側にし

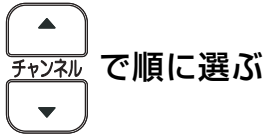

B 直接選局 (p.71)

[1] ~ [12]# で直接選ぶ

ご注意

リモコンの番号に割当てられた放送局は、チャンネル一覧(p.134, 135)をご覧ください。

C 番号入力 (p.72)

[チャンネル番号入力] , [1] ~ [10]0 でチャンネル番号を入力する

チャンネル 011を選ぶ場合

[チャンネル番号入力] を押す [10]0 [1] [1] を押す

([10]0ボタンは「0」として機能します)

D チャンネル一覧選局 (p.73)

① 押しチャンネル一覧を表示する

② でチャンネルを選び 押す



映像を切替える

映像切換



を押して

映像を切換えます。

音声を切替える

音声切換



を押して

音声を切換えます。
二重音声も切換えます。

番組表を使う

番組表

押す→番組表が表示されます。
(選択中の番組は黄色で表示されます)



でチャンネルを移動します。



で時間帯を移動します。

ご注意

受信可能なチャンネルで番組表が表示されない場合、「番組情報取得」(p.82)を行なってください。

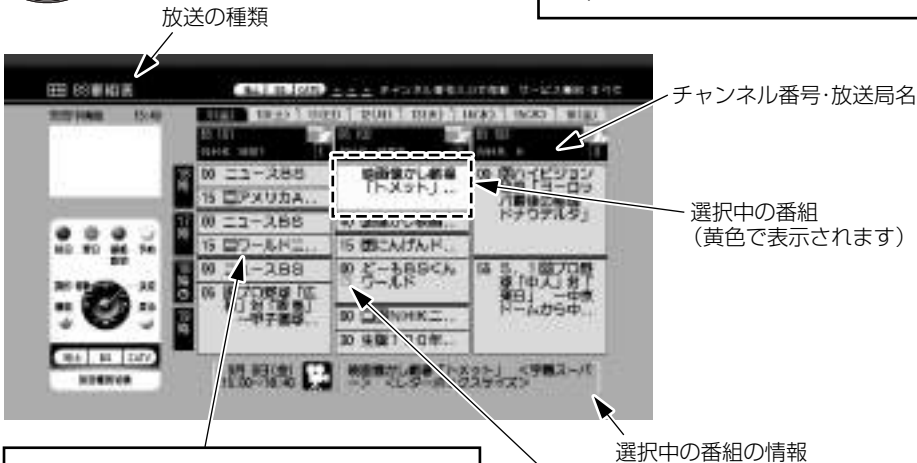

青線部分には短い番組があります。
青色部分を選択すると番組を表示します。

予約済みの番組
(🕒が表示されます)

● 番組を選局したいとき

決定 押す
(サブメニューが表示されます)

で「見る」を選び

決定 押す

● 別の日の番組表を見たいとき

青 押す
(前日の番組表が表示されます)

赤 押す
(翌日の番組表が表示されます)

● 番組説明を見たいとき

緑 押す

● 予約したいとき

黄 押す
(予約種別確認画面が表示されます)

で予約方法を選び

決定 押す→p.88④「予約の決定」へ

● 別の放送の番組表を見たいとき

地上 , **BS** , **CATV** 押す



メニュー画面一覧

設定のご参考に

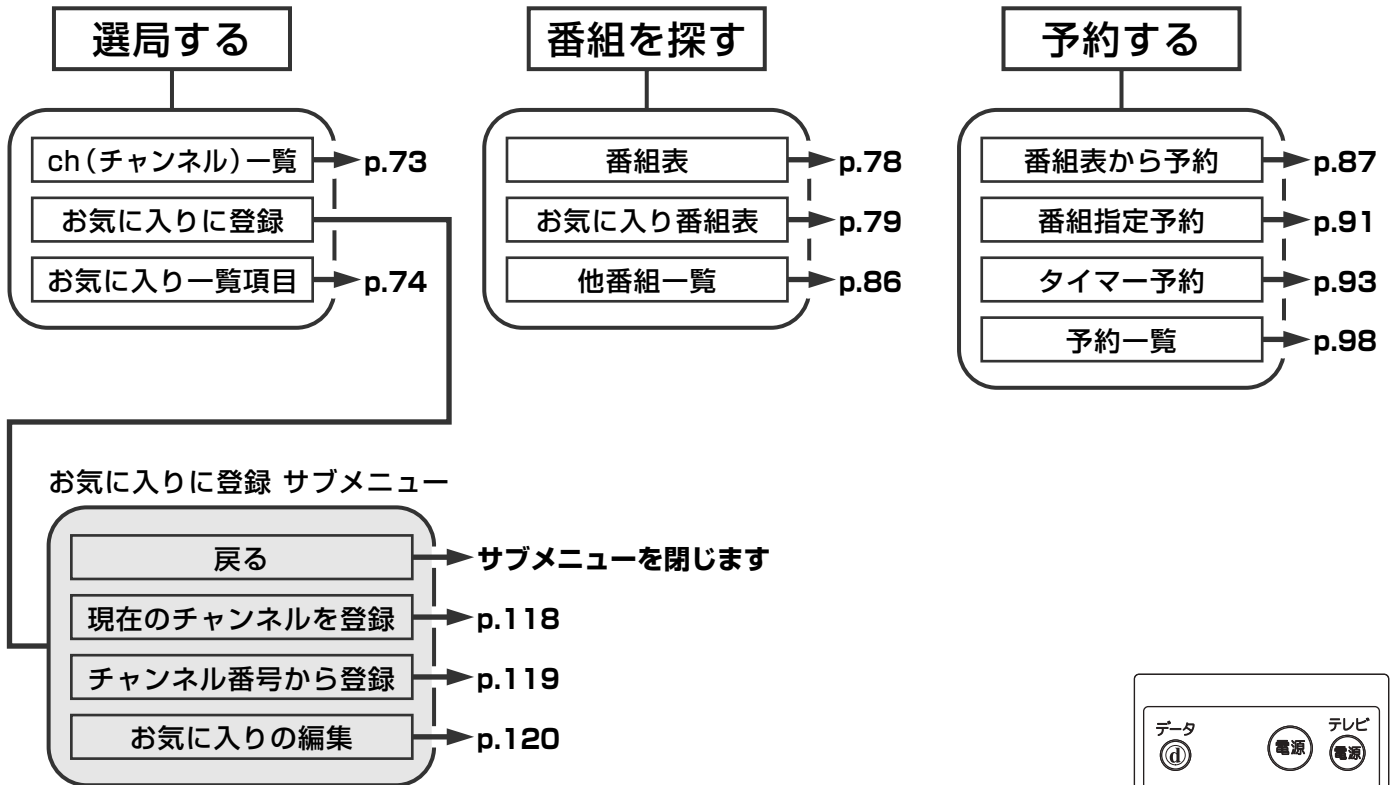

メニュー項目の選択は

メニュー 押す

◀▶ と ▲▼ で項目を選び

決定 押す

サブメニューがある場合

▲▼ で項目を選び

決定 押す



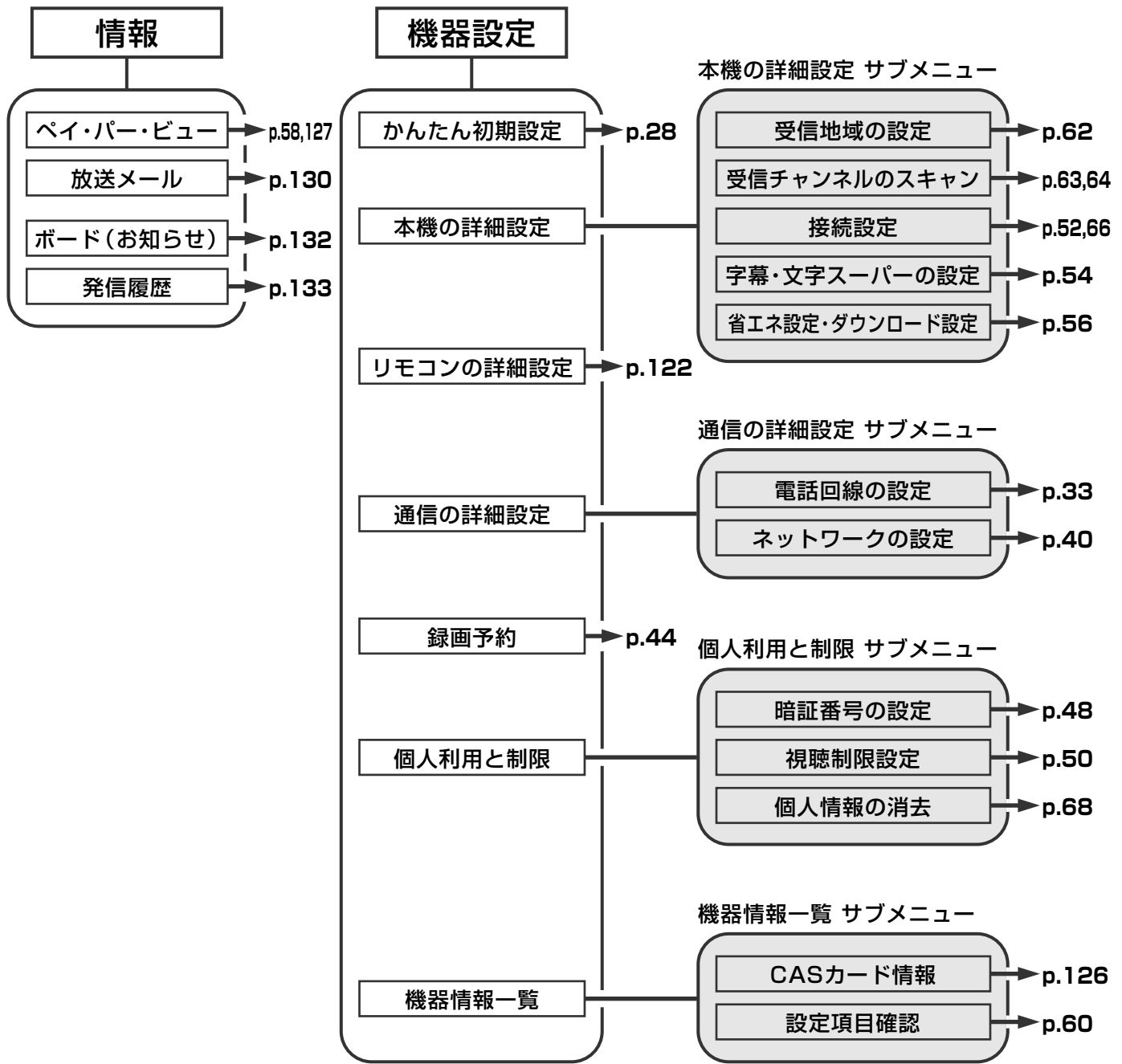

初めて本機の電源を入れたとき、画面にしたがって最低限の設定を行うことで、視聴できるようにするためのものです。各機器との接続状態を確認して、実行してください。

ご注意

- 「CASカードの挿入」(p.22), 「各機器との接続」(p.17)を行ってから、「かんたん初期設定」をしてください。
- 「かんたん初期設定」を、途中で中止したときや、設定が正しくないときは、視聴画面が表示されないことがあります。この場合、もう一度、「かんたん初期設定」を行なってください。

本機の接続設定

接続したテレビに合わせて設定を行います。

① かんたん初期設定の選択



メニュー 押す

◀ ▶ で「機器設定」を選び

「かんたん初期設定」が選択されていることを確認して

決定 押す

② 設定するの選択



「接続状態の確認」および「かんたん初期設定実行上の注意」を読み

「設定する」が選択されていることを確認し

決定 押す

③ 接続するテレビの選択



◀ ▶ で「4:3/ノーマル」または「16:9/ワイド」を選び

決定 押す

「4:3/ノーマル」：標準テレビのとき。
「16:9/ワイド」：ワイドテレビのとき。



④ 接続するD端子の選択



で接続するテレビのD端子を選び

押す

本機の設定	テレビの映像入力端子の仕様	
	D映像入力端子	コンポーネント映像入力端子
D1	D1	525i (480i) の信号に対応
D2	D2	525i (480i), 525p (480p) の信号に対応
D3	D3	1125i (1080i), 525i (480i), 525p (480p) の信号に対応
D4	D4	1125i (1080i), 750p (720p), 525i (480i), 525p (480p) の信号に対応
1125i固定	—	1125i (1080i) の信号に対応

⑤ 接続するS端子の選択



で「S1」または「S2」を選び

押す

「S1」: S1入力端子付きテレビのとき。
 「S2」: S2入力端子付きテレビのとき。
 ※S入力端子付きテレビのときは「S1」に設定してください。



⑥ 次への選択



「次へ」が選択されていることを確認して

押す

設定の変更をしていない場合、「④接続設定保存の完了」(p.30)へ移動します。



p.30へ

⑦ 接続設定変更の確認



「決定」が選択されていることを確認して

決定 押す

⑧ 接続設定保存の確認



設定をする場合、10秒以内に

決定 で「はい」を選び

決定 押す

⑨ 接続設定保存の完了



接続設定が完了しました

約3秒後に「受信地域の設定」に切り替わります

決定 を押すと、すぐに「受信地域の設定」に切り替わります



受信地域の設定

受信地域の設定は、天気予報など、お住まいの地域の情報をデータ放送で受信するときなどに使います。

⑩ 郵便番号の入力



① ~ ⑩。でお住まいの郵便番号を入力し

- ⑩。ボタンは「0」として機能します

間違って入力した場合

⏪ を押し、番号を消去して、再度、入力してください。

⏪ 押す

⑪ 県域の選択



⏪ ⏩ でお住まいの地域を選び

- 伊豆、小笠原諸島地域は、「東京都島部」を選んでください。
- 南西諸島鹿児島県地域は、「鹿児島県島部」を選んでください。

⏪ 押す

⑫ 次への選択



「次へ」が選択されていることを確認して

決定 押す

⑬ 受信地域の設定の完了



地域設定が完了しました

約3秒後に「受信チャンネルのスキャン」に切り替わります

決定 を押すと、すぐに「受信チャンネルのスキャン」に切り替わります



受信チャンネルのスカン

受信できるチャンネルを調べて、受信チャンネルを設定します。

⑭ チャンネルスカンの開始



「次へ」が選択されていることを確認して

決定 押す

⑮ チャンネルスカン実行中



チャンネルスカンには、しばらく時間がかかります

チャンネルスカンを中止する場合

決定 押す

⑯ チャンネルスカンの終了



チャンネルスカンの終了を確認し

「次へ」が選択されていることを確認して

決定 押す

⑰ かんたん初期設定の終了



視聴できることを確認し

決定 押す
(通常視聴状態に戻ります)



電話回線の設定

有料放送などを
楽しむために

有料番組（ペイ・パー・ビュー番組）や電話回線を利用した双方向サービスを楽しむには、必ず電話回線と接続してください。

（電話回線の接続については、p.20, 21「電話回線との接続」をご覧ください）

① 機器設定の選択



メニュー 押す

で「機器設定」を選び

で「通信の詳細設定」を選び

決定 押す

② 電話回線の設定の選択



「電話回線の設定」が選択されていることを確認して

決定 押す

③ 回線の種類の選択



で該当する回線の種類を選び
●通常は「自動判別」を選びます

押す

「自動判別」で設定できない場合

「トーン」、「パルス10」、「パルス20」のいずれかを選んでください。

- 押ボタン式の電話機で「ピッポッパ」と音がする → 「トーン」
- 押ボタン式の電話機で「ピッポッパ」と音がしない、または、ダイヤル式の電話機 → 「パルス10」、「パルス20」

（「パルス10」、「パルス20」のどちらかは、電話機の設定を確認してください。不明な場合、NTTにお問合わせください。）

↓
p.34へ



ターミナルアダプターを使用している場合

ISDN回線で、アナログポートのあるターミナルアダプターを使用しているとき、回線の種類を「自動判別」にすると作動しません。ターミナルアダプターの取扱説明書で回線の種類を確認し、選択してください。

電話回線の設定つづき

有料放送などを
楽しむために

- 外線に電話をかけるとき、「0」発信などが必要な電話の場合、「内線発信番号」を設定してください。
- 外線に電話をかけるとき、相手の電話番号にそのままかける場合 → 「⑥発信者の番号通知の選択」へ

④ 内線発信番号の設定



「内線発信番号」が選択されていることを確認して

1 ~ 12# で内線発信番号を入力する

- 10. ボタンは「0」、11. ボタンは「*」、12. ボタンは「#」として機能します

間違っ て入力した場合
 (←) を押し、番号を消去して、再度、入力してください。

内線発信の後、外線につながるまで時間がかかる(2秒以上)電話の場合
 内線発信番号入力後、(青) を押してください。(画面に「,」を入力します)

⑤ 発信ポーズ時間の選択



(▼) 押す

「発信ポーズ時間」が選択されていることを確認して

(←) (→) で発信ポーズ時間を設定する

発信ポーズ時間について

- 発信ポーズ時間は「2」～「9」秒に設定できます。
- 電話回線の接続や、その他の設定が正しくても「回線テスト」(p.36)に失敗する場合、成功するまで、発信ポーズ時間を1秒ずつ長くしてみてください。

⑥ 発信者の番号通知の選択



(▼) 押し、「発信者の番号通知」へ移動し

(←) (→) で該当する発信者の番号通知を選び

(▼) 押し

- 「設定なし」 : 電話会社との契約に従う。
- 「通知する」 : 相手に常に通知する。
(電話番号の前に「186」を付加します)
- 「通知しない」 : 相手に常に通知しない。
(電話番号の前に「184」を付加します)



有料放送などを
楽しむために

マイラインプラスの設定

本機が利用する電話回線を、マイラインプラスに指定した電話会社以外にするとときに設定します。

マイラインプラスに指定した電話会社に設定する場合

マイラインプラスの初期設定は、「解除しない」になっていますから、設定する必要はありません。

 で「決定」にカーソルを合わせ、 を押してください。

→「⑨電話回線設定の完了」へ

⑦ 「解除する」の設定



「マイラインプラス」が選択されていることを確認して

 で「解除する」を選び

 を押す

⑧ 電話会社番号の入力



「電話会社番号」が選択されていることを確認して

1 ~ **12**_# で電話会社番号を入力する

- **10**₀ ボタンは「0」、**11**_{*} ボタンは「*」、**12**_# ボタンは「#」として機能します

間違って入力した場合

 を押し、番号を消去して、再度、入力してください。

 で「決定」を選び

 を押す

⑨ 電話回線設定の完了



電話回線の設定が完了しました

約3秒後に「通信の詳細設定」に戻ります

 を押すと、すぐに「通信の詳細設定」に戻ります



有料放送などを
楽しむために

電話回線テストの実行

電話回線の接続・設定が正しいかを確認します。

ご注意

- 電話回線テストが終了するまで、電話を使用しないでください。
- キャッチホンの契約がしてある場合、電話回線テスト中に電話がかかってきたとき、電話回線テストに失敗することがあります。その場合、「③電話回線テストの実行」からやり直してください。

① 機器設定の選択



- メニュー 押す
- 左右の方向キー で「機器設定」を選び
- 上下の方向キー で「通信の詳細設定」を選び
- 決定 押す

② 電話回線の設定の選択



「電話回線の設定」が選択されていることを確認して

- 決定 押す

③ 電話回線テストの実行



- 左右の方向キー で「回線テスト」を選び
- 決定 押す



電話回線の設定つづき

有料放送などを
楽しむために

④ 電話回線テスト実行中



電話回線テストを中止する場合

決定 押す

電話回線テストに失敗した場合



決定 を押し、「③電話回線テストの実行」に戻ります。

電話回線の接続・設定が正しいか確認して、再度、電話回線テストを行なってください。

⑤ 電話回線テストの終了



決定 押す
(「電話回線の設定」に戻ります)



有料放送などを
楽しむために

センター接続テストの実行

双方向データサービス（データ放送のアンケートなど）における接続が正しいか確認します。

ご注意

- センター接続テストが終了するまで、電話を使用しないでください。
- キャッチホンの契約がしてある場合、センター接続テスト中に電話がかかってきたとき、センター接続テストに失敗することがあります。その場合、「③センター接続テストの実行」からやり直してください。
- センター接続テストを行う場合、電話料金がかかります。

① 機器設定の選択



メニュー 押す

◀ ▶ で「機器設定」を選び

▲ ▼ で「通信の詳細設定」を選び

決定 押す

② 電話回線の設定の選択



「電話回線の設定」が選択されていることを確認し

決定 押す

③ センター接続テストの実行



◀ ▶ で「センターテスト」を選び

決定 押す



④ センター接続テスト実行の確認



「はい」が選択されていることを確認して

決定 押す
(最大約1分間かかります)

⑤ センター接続テスト実行中



センター接続テストを
中止する場合

決定 押す

センター接続テストに失敗した場合



決定 を押し、「③センター接続テストの
実行」に戻ります。

電話回線の接続・設定が正しいか確認
して、再度、センター接続テストを行
なってください。



⑥ センター接続テストの終了



決定 押す
(「電話回線の設定」に戻ります)

ネットワークの設定

インターネットを
楽しむために

- ネットワークの設定では、本機をインターネットに接続するための設定を行います。
- 工場出荷状態では、DHCP機能を使用し、特別な設定を必要としない状態になっています。

ご注意

ネットワークの接続・設定には、専門知識が必要とされることがあります。不明な場合、ご加入のケーブルテレビ局にご相談ください。

ネットワークの設定

① 通信の詳細設定の選択



メニュー 押す

◀ ▶ で「機器設定」を選び

↑ ↓ で「通信の詳細設定」を選び

決定 押す

② ネットワークの設定の選択



↑ ↓ で「ネットワークの設定」を選び

決定 押す

DHCPでIPを自動取得できる場合

「③IPアドレスなどの確認」へ

手動で設定を行う場合

「⑤IPアドレスなどの入力」(p.41)へ

③ IPアドレスなどの確認



◀ ▶ で「DHCP」を選ぶ

DHCPを使用しているネットワーク環境では、IPアドレス取得に関する詳細設定が確認できます

↑ ↓ で「決定」を選び

決定 押す



ネットワークの設定つづき

インターネットを
楽しむために

④ 設定の完了



ネットワークの設定が完了しました

約3秒後に「通信の詳細設定」に戻ります

決定 を押すと、すぐに「通信の詳細設定」に戻ります

⑤ IPアドレスなどの入力



◀ ▶ で「固定アドレス」を選び

↑ ↓ で設定を行う項目を選び

1 ~ 10。でそれぞれ入力する
● 10。ボタンは「0」として機能します

間違って入力した場合

◀ を押し、入力内容を消去して、再度、入力してください。

⑥ 設定の変更



設定が終了したら

↑ ↓ で「決定」を選び

決定 を押す

⑦ 設定の更新



ネットワークの設定を更新します

設定に変更がある場合、約3秒後、自動的にリセット(再起動)を行います

ご注意

リセット後、本機の電源表示は「制御」状態になります。
再度、本機を使用する場合、**電源** を押してください。



通信テスト

ネットワークの設定が正しくされているかを確認します。

① 通信の詳細設定の選択



メニュー 押す



で「機器設定」を選び



で「通信の詳細設定」を選び



押す

② ネットワークの設定の選択



で「ネットワークの設定」を選び



押す

③ 通信テストの選択



で「通信テスト」を選び



押す

④ 通信テスト実行中



通信テストを中止する場合



押す

⑤ 通信テストの完了



押す

(「ネットワークの設定」に戻ります)



IPアドレス再取得

IPアドレスを再取得するときに行います。

① 通信の詳細設定の選択



メニュー 押す

◀ ▶ で「機器設定」を選び

▲ ▼ で「通信の詳細設定」を選び

決定 押す

② ネットワークの設定の選択



▲ ▼ で「ネットワークの設定」を選び

決定 押す

③ IP再取得の選択



◀ ▶ で「IP再取得」を選び

決定 押す

IPアドレスの再取得には、しばらく時間がかかります

④ IP再取得の完了



IPアドレスを再取得したら

◀ ▶ で「決定」を選び

決定 押す

⑤ 設定の保存



アドレスの設定が保存されました

約3秒後に「通信の詳細設定」に戻ります

決定 を押すと、すぐに「通信の詳細設定」に戻ります



録画予約をするときの本機の設定およびビデオリモコンの設定を行います。

予約全般の設定

① 録画予約の選択



メニュー 押す

◀ ▶ で「機器設定」を選び

▲ ▼ で「録画予約」を選び

決定 押す

② 録画予約実行時の画面表示の選択



◀ ▶ で「する」または「しない」を選び

▼ 押す

「する」：録画予約時に操作画面（番組のタイトルなど）をビデオ信号に出力する。

「しない」：録画予約時に操作画面（番組のタイトルなど）をビデオ信号に出力しない。

③ 番組自動追従の選択



◀ ▶ で「あり」、「なし」または「しない」を選び

▼ 押す

「あり」：番組自動追従およびイベントリレー（p.147）の追従を行う。

「なし」：番組自動追従は行うがイベントリレーの追従を行わない。

「しない」：番組自動追従を行わない。

（番組自動追従、イベントリレーについては）
（p.89「**F**番組変更追従」をご覧ください。）



「番組自動追従」、「イベントリレー」を有効にしておくと、野球中継の延長などで、予約していた番組が時間変更されたとき、予約時間やチャンネルを自動で変更するため、確実に録画できます。

④ ズームの選択



で「する」または「しない」を選び

で「決定」を選び

押す

「する」：録画予約時にズーム対象の映像となる場合、ズーム表示(p.125)を行う。
「しない」：録画予約時に映像をズーム表示しない。

⑤ 予約全般の設定の完了



予約全般の設定が完了しました

約3秒後に「メニュー」に戻ります

を押すと、すぐに「メニュー」に戻ります

ビデオリモコンの設定

ビデオリモコンについて

ビデオリモコンとは、放送を録画するために、本機で録画機器を操作するための機器です。

※一部使用できない録画機器もあります。録画機器の取扱説明書もあわせてご覧ください。

① ビデオリモコンの設定の選択



「予約全般の設定」の表示画面(p.44)で

で「ビデオリモコンの設定」を選び

押す



p.46へ

② ビデオリモコン利用の選択



◀▶ で「する」または「しない」を選び

⏏ 押す

「する」：ビデオリモコンを使用して録画する。
「しない」：ビデオリモコンを使用しない。

③ メーカーの選択



◀▶ で接続した録画機器のメーカーを選び

⏏ 押す

④ リモコン種別の選択



◀▶ でリモコン種別を選び

⏏ 押す

接続した録画機器がビデオデッキのときは「VTR」を、DVDレコーダーやHDDレコーダーのときは「DVDR+HDD」を選択し、ビデオ一体型DVDレコーダーのときは「VTR+DVD」を選択します。

ご注意

メーカーによっては、リモコン種別が複数あります。「リモコンテスト」(p.47)を行なっても機器が作動しない場合、他のリモコン種別に切替えてください。



⑤ 録画機器の電源オンの選択



◀▶ で録画開始の何秒前に録画機器の電源を入れるか(「60秒前」～「300秒前」)を選び

⏏ 押す

ご注意

録画機器によっては、電源を入れてから、録画可能になるまで多少の時間がかかるものがあります。「録画機器の電源オン」の時間が、録画予約の開始時間と近い場合、番組の初めの部分を録画できないことがあります。

リモコンテスト

ビデオリモコンを本機と接続してからテストを行なってください。(p.18)
(ビデオリモコンは、リモコンテストが終わるまで、付属の両面テープで録画機器に固定しないでください)

⑥ リモコンテストの選択



録画機器の電源を「オフ」にし

◀▶ で「リモコンテスト」を選び

決定 押す

⑦ リモコンテストの開始



◀▶ で「実行」を選び

決定 押す

録画機器の電源が「オン」になることを確認し

戻る 押す

録画機器の電源が「オン」にならない場合

戻る 押し「④リモコン種別の選択」(p.46)でリモコン種別を変更し、再度、「リモコンテスト」を行なってください。



⑧ ビデオリモコン設定の完了



◀▶ で「決定」を選び

決定 押す

設定保存のメッセージが表示され、約3秒後に「予約全般の設定」に戻ります

決定 を押すと、すぐに「予約全般の設定」に戻ります

暗証番号は、番組単位で購入するペイ・パー・ビュー番組や、視聴年齢制限がある番組を見るときなどに使います。

ご注意

- 暗証番号は、4桁の数字で設定します。(出荷時は設定されていません。)
- 暗証番号は、忘れないようにご注意ください。
- 登録した暗証番号をお忘れになった場合、ご加入のケーブルテレビ局に連絡して、暗証番号の消去の手続きをしてから、再度、新しい暗証番号を設定してください。
- 暗証番号を消去した場合、「視聴年齢制限の設定」(p.50)は工場出荷状態に戻ります。

① 個人利用と制限の選択



メニュー 押す

◀ ▶ で「機器設定」を選び

▲ ▼ で「個人利用と制限」を選び

決定 押す

初めて暗証番号を登録する場合

「④暗証番号未設定の表示」(p.49)へ

すでに暗証番号が登録されている場合

「②現在の暗証番号の入力」へ

② 現在の暗証番号の入力



1 ~ 10 で現在の暗証番号(4桁)を入力する

- 10 ボタンは「0」として機能します

間違っ て入力した場合

◀ を押し、番号を消去して、再度、入力してください。



③ 暗証番号の設定の選択



「暗証番号の設定」が選択されていることを確認して

決定 押す → 「⑤新しい暗証番号の入力」(p.49)へ

④ 暗証番号未設定の表示



「決定」が選択されていることを確認して

決定 押す

⑤ 新しい暗証番号の入力



「暗証番号」欄に

1 ~ **10** で4桁の新しく登録する暗証番号を入力する

- **10** ボタンは「0」として機能します

「暗証番号(再入力)」欄に

1 ~ **10** で入力した新しい暗証番号をもう一度入力する

- **10** ボタンは「0」として機能します

間違っ て入力した場合

← を押し、番号を消去して、再度、入力してください。

「決定」が選択されていることを確認して

決定 押す

⑥ 暗証番号の設定の完了



暗証番号の設定が完了しました

約3秒後に「個人利用と制限」に戻ります

決定 を押すと、すぐに「個人利用と制限」に戻ります



視聴年齢制限の設定

番組視聴を制限する

成人向番組などは、視聴年齢制限が設定されているものがあります。そのような場合、あらかじめ本機に視聴年齢制限を設定しておけば、暗証番号を入力しないと、それらの番組を見ることができないようにすることができます。

- 年齢制限は「4才」～「19才」, 「無制限」に設定できます。
- 視聴年齢制限機能を使わないときは、視聴年齢制限を「無制限」に設定してください。
- 工場出荷時は、視聴年齢制限は「4才」に設定してあります。

視聴年齢制限が設定されている番組を選んだ場合

- 番組の視聴許可年齢が設定年齢以下のとき、番組を見ることができます。
- 番組の視聴許可年齢が設定年齢を超えると、メッセージが表示され、番組を見ることはできません。
番組を見るためには、暗証番号を入力する必要があります。

例) 視聴年齢制限を「18才」に設定した場合

視聴許可年齢が18才以下の番組……番組を見ることができます。
視聴許可年齢が18才を超える番組……番組を見るためには暗証番号が必要になります。



① 個人利用と制限の選択



- メニュー 押す
- 左右の矢印で「機器設定」を選び
- 上下の矢印で「個人利用と制限」を選び
- 決定 押す

② 暗証番号の入力



- 1 ~ 10 で暗証番号(4桁)を入力する
- 10 ボタンは「0」として機能します

間違って入力した場合

左の矢印を押し、番号を消去して、再度、入力してください。

暗証番号が設定されていない場合、p.49「④暗証番号未設定の表示」画面になります。暗証番号を設定してください。

③ 視聴制限設定の選択



で「**視聴制限設定**」を選び

押す

④ 年齢制限の設定



で年齢制限(「**4才**」～「**19才**」, または「**無制限**」)を選び

押す

⑤ タイトル制限の設定



で「**する**」または「**しない**」を選び

で「**決定**」を選び

押す

タイトル制限について

タイトル制限で「**する**」を選んだ場合、年齢制限を超える番組は、番組表などのタイトルや情報を、「***」と表示します。



⑥ 視聴制限設定の完了



視聴制限設定が完了しました

約3秒後に「**個人利用と制限**」に戻ります

を押すと、すぐに「**個人利用と制限**」に戻ります

デジタル音声出力端子にオーディオ機器を接続する時に設定します。

ご注意

本機のデジタル音声出力は、デジタル放送の信号をそのまま出力していますから、サンプリングレートコンバーター内蔵のオーディオ機器をご使用ください。

① 本機の詳細設定の選択



- メニュー** 押す
- で「**機器設定**」を選び
- で「**本機の詳細設定**」を選び
- 決定** 押す

② 接続設定の選択



- で「**接続設定**」を選び
- 決定** 押す

③ デジタル音声出力の設定



- で「**光デジタル音声**」を選び
- で「**PCM**」または「**AAC(オート)**」を選ぶ

「PCM」：MPEG-2 AAC方式に対応していないオーディオ機器と接続するとき。

「AAC(オート)」：MPEG-2 AAC方式に対応したオーディオ機器と接続するとき。



ご注意

- 「AAC(オート)」にすると、デジタル音声出力端子からは、データ放送の効果音などが出力されません。「PCM」にするか、音声出力端子1・2をご使用ください。
- 接続するオーディオ機器の取扱説明書も、よくお読みください。

④ デジタル音声出力の設定完了



で「決定」を選び



押す

⑤ 接続設定保存の完了



接続設定が完了しました

約3秒後に「本機の詳細設定」に戻ります



を押すと、すぐに「本機の詳細設定」に戻ります



放送に付加して送られてくる，字幕・文字スーパーの表示方法（言語）を設定します。

字幕 : 放送されている映像・音声と同期した字幕サービス（映画の字幕など）
文字スーパー : 放送されている映像・音声と同期していない字幕サービス（ニュース速報など）

ご注意

- 放送されている映像に，はじめから入っている字幕や文字スーパーなどは，設定できません。
- 「字幕の切り替え」(p.75)を行わないと，設定しても字幕は表示されません。

① 本機の詳細設定の選択



- メニュー 押す
- ◀ ▶ で「機器設定」を選び
- ▲ ▼ で「本機の詳細設定」を選び
- 決定 押す

② 字幕・文字スーパーの設定の選択



- ▲ ▼ で「字幕・文字スーパーの設定」を選び
- 決定 押す

③ 字幕の設定



- ◀ ▶ で「オフ」，「日本語」，「英語」を選び
- ▲ ▼ 押す

「オフ」 : 表示しない。
 「日本語」 : 字幕を日本語で表示。
 「英語」 : 字幕を英語で表示。



④ 文字スーパーの設定



◀ ▶ で「オフ」, 「日本語」, 「英語」を選び

↑ ↓ で「決定」を選び

決定 押す

「オフ」 : 表示しない。
 「日本語」 : 文字スーパーを日本語で表示。
 「英語」 : 文字スーパーを英語で表示。

⑤ 設定の完了



字幕・文字スーパーの設定が完了しました
 約3秒後に「本機の詳細設定」に戻ります

決定 を押すと、すぐに「本機の詳細設定」に戻ります



- 電源を切っているときの消費電力、および、本機のソフトウェアの更新（ダウンロード）方法を設定します。
- 本機は、機能を追加・改良する場合、加入しているケーブルテレビ局からダウンロードすることにより、本機のソフトウェアを最新のものに書換えることができます。
- ダウンロードを実行するには、本機のACプラグをACコンセントに接続し、電源を切って、電源表示灯（p.12）を「切」または「制御」の状態にしてください。

① 本機の詳細設定の選択



メニュー 押す

◀ ▶ で「機器設定」を選び

▲ ▼ で「本機の詳細設定」を選び

決定 押す

② 省エネ設定・ダウンロード設定の選択



▲ ▼ で「省エネ設定・ダウンロード設定」を選び

決定 押す

③ 省エネ設定の選択



◀ ▶ で「する」または「しない」を選び

▼ 押す

「する」：消費電力が少なくなります。
「しない」：電源を切っているときも、番組表の自動更新を行います。



ご注意

- 省エネ設定を「する」にすると、電源を切っているとき、番組表の自動更新を行いません。そのため、電源を入れたとき、最新の番組表が表示されないことがあります。（番組表の自動更新は電源を入れている間だけ行います）
- 省エネ設定を「する」にした場合、電源を切ったとき、本機前面の電源表示灯は赤色に点灯しますが、電源を切った直後や視聴記録の送信などを行なっている間は、一時的に「制御」の状態（電源表示灯：橙色）になります。

④ 自動ダウンロードの選択



で「する」または「しない」を選び

で「決定」を選び

押す

「する」：本機の電源を切っているとき、自動的にダウンロードが行われます。

「しない」：ダウンロードが行われません。

ご注意

- 長期間、使用しないときや本機に異常が発生したとき以外は、本機のACプラグは、常にACコンセントに接続しておいてください。ACプラグを抜いておくと、自動ダウンロード「する」に設定してもダウンロードが行われません。
- ダウンロード中は、本機前面のチャンネル表示部が下記のように点灯します。（右側の「」の表示は1辺が点灯し、時計回りで回転します）このとき、ACプラグを抜かないでください。故障の原因となります。



⑤ 設定の完了



省エネ設定・ダウンロード設定が完了しました

約3秒後に「本機の詳細設定」に戻ります

を押すと、すぐに「本機の詳細設定」に戻ります



購入金額の設定

購入金額の上限を設定するとき

- ペイ・パー・ビュー番組の購入できる金額の上限（「100円」～「10000円」、 「無制限」、 「すべて制限」）を設定します。
- 設定した購入金額の上限を超えるペイ・パー・ビュー番組は、番組購入時に暗証番号の入力が必要となります。
- 工場出荷時は、購入金額の上限は「無制限」に設定してあります。

① ペイ・パー・ビューの選択



メニュー 押す

左右の方向キーで「情報」を選び

「ペイ・パー・ビュー」が選択されていることを確認して

決定 押す

② 暗証番号の入力



1 ～ 10 で暗証番号（4桁）を入力する

- 10 ボタンは「0」として機能します

間違えて入力した場合
 左右の方向キーを押し、番号を消去して、再度、入力してください。

暗証番号が設定されていない場合、暗証番号を設定してください。(p.48)

③ 購入金額制限設定の選択



上下左右の方向キーで「購入金額制限設定」を選び

決定 押す



購入金額の設定つづき

購入金額の上限を設定するとき

④ 購入金額の設定



で購入金額の上限（「100円」～「10000円」、
「無制限」、「すべて制限」）を選び

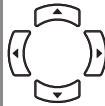

で「決定」を選び



押す

「無制限」：購入金額の上限がありません。

「すべて制限」：購入金額に関係なく、すべて制限の対象になります。（暗証番号の入力が必要になります）

⑤ 購入金額の設定終了



購入金額制限設定が完了しました

約3秒後に「ペイ・パー・ビュー購入履歴」に戻ります



を押すと、すぐに「ペイ・パー・ビュー購入履歴」に戻ります



現在、設定されている本機・リモコン・通信・録画予約の設定内容を表示します。

① 機器情報一覧の選択



メニュー 押す

◀ ▶ で「機器設定」を選び

▲ ▼ で「機器情報一覧」を選び

決定 押す

② 設定項目確認の選択



▲ ▼ で「設定項目確認」を選び

決定 押す

③ 本機の詳細設定の表示



本機の設定内容を表示します

「次へ」が選択されていることを確認して

決定 押す

④ リモコンの詳細設定の表示



ワンタッチ(数字)ボタン(p.71)の設定内容を表示します

「次へ」が選択されていることを確認して

決定 押す



⑤ 通信の詳細設定の表示

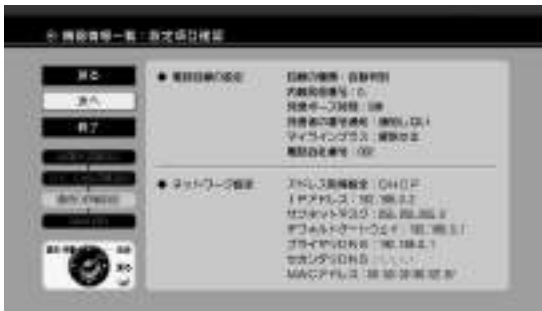

電話回線・ネットワークの設定内容を表示します

「次へ」が選択されていることを確認して

決定 押す

⑥ 録画予約の表示



予約、ビデオリモコンの設定内容を表示します

「終了」が選択されていることを確認して

決定 押す
 (「機器情報一覧」へ戻ります)



すでに設定してある受信地域や受信チャンネルの設定を変更します。

初期スキャン : 引っ越しなどで、本機を今までと別の地域で使用するときに行います。
再スキャン(p.64) : 受信地域はそのまま受信チャンネルが追加または変更されたときに行います。

初期スキャン

① 本機の詳細設定の選択



- メニュー** 押す
- で「**機器設定**」を選び
- で「**本機の詳細設定**」を選び
- 決定** 押す

② 受信地域の設定の選択



「**受信地域の設定**」が選択されていることを確認して

- 決定** 押す

③ 郵便番号の入力



を押し、設定してある郵便番号を消去する

1 ~ **10**。でお住まいの郵便番号を入力し

● **10**。ボタンは「0」として機能します

間違って入力した場合

を押し、郵便番号を消去して、再度、入力してください。

- 押す



④ 県域の選択



◀ ▶ でお住まいの地域を選び

- 伊豆、小笠原諸島地域は、「東京都島部」を選んでください。
- 南西諸島鹿児島県地域は、「鹿児島県島部」を選んでください。

◀ ▶ で「決定」を選び

決定 押す

⑤ 受信地域の設定の完了



受信地域の設定が完了しました

約3秒後に「本機の詳細設定」に切り替わります

決定 を押すと、すぐに「本機の詳細設定」に切り替わります

⑥ 受信チャンネルのスキャンの選択



◀ ▶ で「受信チャンネルのスキャン」を選び

決定 押す

⑦ 初期スキャンの選択



「初期スキャン」が選択されていることを確認して

決定 押す



受信チャンネルの修正っづき

受信チャンネルが
変更されたとき

⑧ 初期スキャン実行中



初期スキャンには、しばらく時間がかかります

初期スキャンを中止する場合

決定 押す

中止した場合、受信チャンネルは更新されません

⑨ 初期スキャンの終了



初期スキャン終了を確認し

決定 押す
 (「本機の詳細設定」に戻ります)



再スキャン

① 本機の詳細設定の選択



メニュー 押す

左右 で「機器設定」を選び

上下 で「本機の詳細設定」を選び

決定 押す

② 受信チャンネルのスキャンの選択



上下 で「受信チャンネルのスキャン」を選び

決定 押す

受信チャンネルの修正っづき

受信チャンネルが
変更されたとき

③ 再スキャンの選択

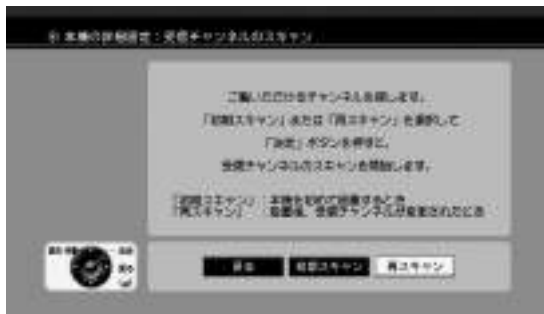

◀ ▶ で「再スキャン」を選び

決定 押す

④ 再スキャン実行中



再スキャンには、しばらく時間がかかります

再スキャンを中止する場合

決定 押す

中止した場合、受信チャンネルは更新されません

⑤ 再スキャンの終了



再スキャン終了を確認し

決定 押す
(「本機の詳細設定」に戻ります)



接続したテレビの設定変更

お使いのテレビ画面に
合わせる

設定してある接続したテレビの設定（「接続するテレビの種類」、「接続するD端子」、「接続するS端子」）を変更します。

① 本機の詳細設定の選択



- メニュー** 押す
- で「**機器設定**」を選び
- で「**本機の詳細設定**」を選び
- 決定** 押す

② 接続設定の選択



- で「**接続設定**」を選び
- 決定** 押す

③ テレビの接続設定の変更



- で設定を変更する項目（「**接続するテレビの種類**」、「**接続するD端子**」、「**接続するS端子**」）を選び
- でそれぞれの設定を変更する

テレビの接続設定の詳しい内容については、「**かんたん初期設定③～⑤**」(p.28, 29)をご覧ください。

④ テレビの接続設定の完了



- で「**決定**」を選び
- 決定** 押す



⑤ 接続設定変更の承認



「決定」が選択されていることを確認して

決定 押す

⑥ 接続設定保存の確認



設定を変更する場合、10秒以内に

決定 で「はい」を選び

決定 押す

⑦ 接続設定保存の完了



接続設定が完了しました

約3秒後に「本機の詳細設定」に戻ります

決定 を押すと、すぐに「本機の詳細設定」に戻ります



個人情報を消去する

情報を消去
したいとき

- ペイ・パー・ビュー番組の購入などの番組履歴や、予約についての個人情報を消去します。
- 個人情報の消去では、お気に入り登録、予約、メール、ペイ・パー・ビュー番組購入情報、データ放送のデータ、および、発信履歴、ジャンル検索履歴インターネットブラウザの「お気に入り」や「履歴」を消去します。

① 個人利用と制限の選択



メニュー 押す

左右の方向キー で「機器設定」を選び

上下の方向キー で「個人利用と制限」を選び

決定 押す

② 暗証番号の入力



1 ~ 10 で暗証番号(4桁)を入力する

- 10 ボタンは「0」として機能します

間違えて入力した場合

左右の方向キー を押し、番号を消去して、再度、入力してください。

暗証番号が設定されていない場合、p.49「④暗証番号未設定の表示」画面になります。暗証番号を設定してください。

③ 個人情報の消去の選択



上下の方向キー で「個人情報の消去」を選び

決定 押す



個人情報を消去するっづき

情報を消去
したいとき

④ 個人情報の消去画面



で「決定」を選び

押す

⑤ 個人情報の消去の確認



で「はい」を選び

押す

⑥ 個人情報の消去の完了



約3秒後にリセット(再起動)を行います

ご注意

リセット後、本機の電源表示は「制御」状態になります。再度、本機を使用する場合、 を押してください。



番組を見る 放送切換

放送の選択

ケーブルテレビの放送(地上デジタル放送, BSデジタル放送, CATV)を切換えます。

ご注意

ご加入のケーブルテレビ局の放送内容により、視聴できる放送は異なります。

① 地上デジタル放送



地上 押す

② BSデジタル放送



BS 押す

③ CATV



CATV 押す

視聴している放送がCATVの場合

CATV 押すたびに

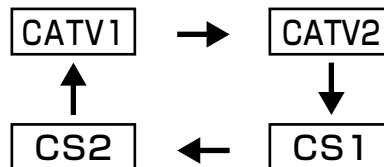

と切替わります。

CATV1 : CATV放送1

CATV2 : CATV放送2

CS1 : 110度CSデジタル放送(CS1)

CS2 : 110度CSデジタル放送(CS2)

ご注意

CATV放送1, CATV放送2のどちらかのみ視聴可能な場合、CATV1, CATV2の表示は行いません。



ワンタッチ(数字)ボタンで直接選局する

ワンタッチ(数字)ボタンであらかじめ登録してあるチャンネルを選局します。

- ワンタッチボタンの編集(地上デジタル放送のみ)についてはp.122をご覧ください。
- ワンタッチボタンのチャンネル割当てについてはp.134, 135をご覧ください。

[地上]、[BS]、[CATV] で見たい放送(地上デジタル放送, BSデジタル放送, CATV)を選ぶ

[1] ~ [12]# 押す
(あらかじめ登録してあるチャンネルを選局します)

ご注意

CATVは、110度CSデジタル放送(CS1, CS2)のみ、ワンタッチボタンの割当てがあります。CATV放送(CATV1, CATV2)にはありません。

順次選局する

チャンネル▲▼ボタンで順送りに選局します。

STB・テレビ をSTB側にし

[地上]、[BS]、[CATV] で見たい放送(地上デジタル放送, BSデジタル放送, CATV)を選ぶ

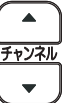
 押す
(押すたびに、受信できるチャンネルを順々に選局します)



便利な機能(機能メニュー)

番組視聴中に  を押すと下記の機能メニューが表示され、よく使う機能をボタン1つで呼出すことができます。(p.124)

- | | | |
|------------|---|---------------------------------|
| 戻る | → | 機能メニューを閉じます |
| 他番組一覧 | → | 同じ時間帯の別番組を確認できます(p.86) |
| チャンネル別番組表 | → | チャンネル別の番組表を表示します(p.81) |
| お気に入り番組表 | → | お気に入りに登録したチャンネルの番組表を表示します(p.79) |
| お気に入りに登録 | → | 視聴しているチャンネルをお気に入りに登録します |
| 全番組情報の取得更新 | → | 番組情報をすべて最新のものに更新します(p.82) |

チャンネル番号を入力して選ぶ

直接数字を入力する

数字ボタンでチャンネル番号を入力して選局します。



チャンネル番号入力 押す

(チャンネル番号入力画面が表示されます)

地上

BS

CATV

で見たい放送(地上デジタル放送, BSデジタル放送, CATV)を選ぶ

※CATVは押すたびに放送が切りかわります (p.70)

1

10

でチャンネル番号を入力する

- 10。ボタンは「0」として機能します

決定

押す

例1

チャンネル「103」を選ぶとき

1 10。 3

例2

チャンネル「11」を選ぶとき

10。 1 1

例3

チャンネル320番にある放送で、最も小さいチャンネル番号の放送を選ぶとき

3 2 11*

- 11*ボタンは「*」として機能します

(11*を押すことで、最も小さいチャンネル番号を選ぶことができます。ただし、いちばん上の桁には使えません。)



地上デジタル放送で枝番号※のあるチャンネル番号を入力した場合



で枝番号とサービス名を選択し



で「決定」を選び

決定

押す

※ 枝番号とは

- 枝番号とは、地上デジタル放送で、同じチャンネル番号を割当てられた放送が複数受信されたとき、チャンネル番号(3桁)の後に追加される番号のことです。
- 枝番号のある放送が受信されたときは、番組表のチャンネル番号の後に、○で囲まれた数字が付加されます。



チャンネル一覧から選ぶ

チャンネル一覧
で選局する

チャンネル一覧を表示して選局します。

① ch (チャンネル) 一覧の選択



チャンネル
一覧 押す

または

メニュー 押す

「ch (チャンネル) 一覧」が選択されていることを確認して

決定 押す

② チャンネルの選択



地上, BS, CATV で見たい放送
(地上デジタル放送,
BSデジタル放送,
CATV) を選ぶ
※ CATV は押すたびに
放送が切り替わります
(p.70)

でチャンネルを選び

決定 押す
(選んだチャンネルを選局します)



便利な機能 (機能メニュー)

機能
「チャンネル一覧」表示中に **!** を押すと下記の機能メニューが表示され、よく使う機能をボタン1つで呼出すことができます。(p.124)

- 戻る → 機能メニューを閉じます
- チャンネル別番組表 → チャンネル別の番組表を表示します (p.81)
- お気に入り番組表 → お気に入りに登録したチャンネルの番組表を表示します (p.79)
- お気に入りに登録 → 選択しているチャンネルをお気に入りに登録します
- 番組情報取得 → 選択しているチャンネルの番組情報を取得します
- 全番組情報の取得更新 → 番組情報をすべて最新のものに更新します (p.82)

あらかじめ、「お気に入り」に見たいチャンネルを登録しておくと、最大48チャンネルを簡単に選局できます。

(「お気に入りの登録」については、p.118をご覧ください)

出荷時は、「お気に入り一覧」に何も登録されていません。

① お気に入り一覧の選択



メニュー 押す

「選局する」が選択されていることを確認して



で「お気に入り一覧」を選ぶ

② チャンネルの選択



青、赤、緑、黄 を押す

(それぞれの色に対応した「お気に入り一覧」が表示されます)

1 ~ 12# を押す
(選んだチャンネルを選局します)

または



でチャンネルを選び

決定 押す



便利な「お気に入り」の使い方は、カラーボタンを、お父さん、お母さん、子供など家族で使い分けると便利です。

番組を見ているときに映像，音声，字幕，サービスタイプ(テレビ／ラジオ／データ)を切換えます。

映像の切換え

映像切換

○ 押す
(視聴している番組の映像状態が)
表示されます)

- 押すたびに，最大4映像まで切換えられます。
- 切換える映像がない場合，映像は切換わりません。

映像切換の例

野球中継で

- ネット裏からの映像
- 外野スタンドからの映像
- 内野スタンドからの映像など

音声の切換え

音声切換

○ 押す
(視聴中の番組に関する情報が)
表示されます)

- 押すたびに，最大8音声まで切換えられます。
- 二重音声も切換えられます。
- 切換える音声がない場合，音声は切換わりません。

音声切換の例

映画で

- 日本語
- 英語
- フランス語など

字幕の切換え

字幕

○ 押す
(視聴している番組の字幕表示状態が表示されます)

- 押すたびに，字幕の表示・非表示が切換えられます。
- 字幕がない放送の場合，字幕は切換わりません。
- 「字幕・文字スーパーの設定」(p.54)で，設定を「オフ」または設定した言語の字幕がない場合，字幕は表示しません。

テレビ／ラジオ／データの切換え

テレビラジオデータ

○ 押す

- 切換えたサービスの放送がない場合，自動的に次のサービスへ切換わります。
- 「テレビ」しかない場合，切換えることはできません。
- 「テレビ」・「ラジオ」・「データ」を切換えたときに選局されるチャンネルは，それぞれのサービスで，最後に受信していたチャンネルになります。

サービスタイプ切換の例

テレビラジオデータ

○ 押すたびに



有料番組について

- ケーブルテレビの放送番組には、無料のものと有料のものがあります。有料番組を見るためには、ケーブルテレビ局との契約が必要です。
- 有料番組には、あらかじめ期間を決めて購入する番組と、番組単位で購入するペイ・パー・ビュー (PPV) 番組があります。

ペイ・パー・ビュー番組の契約

- ペイ・パー・ビュー番組を見るためには、ケーブルテレビ局との契約が必要です。
- 本機を電話回線に接続する必要があります。

ペイ・パー・ビュー番組を購入するためには

- ペイ・パー・ビュー番組を購入するためには、テレビ画面で購入の操作を行う必要があります。
- p.77「ペイ・パー・ビュー番組を見る」の操作手順にしたがって購入してください。

ペイ・パー・ビュー番組の録画について

ペイ・パー・ビュー番組購入には以下のサービスがあります。

- 視聴購入: 視聴できますが、コピーガードが設定された番組はビデオデッキ・DVDレコーダーなどで録画はできません。
- 録画購入: 視聴および録画ができます。

ペイ・パー・ビュー番組購入後の変更について

- 予約した番組が始まる前は、購入予約の取消しができます。
- 番組購入時に「**視聴購入**」をした場合、番組が始まってから「**録画購入**」に変更することはできません。
- 購入した番組の視聴中に、他のチャンネルに切替えたり、電源を切ったりして番組を最後まで視聴しなくても、料金は請求されます。

ペイ・パー・ビュー番組を見る

① プレビュー画面



購入するペイ・パー・ビュー番組を選局し、

決定 押す

ご注意

視聴年齢制限 (p.50) を超える場合、および、購入金額の設定 (p.58) を超える場合、暗証番号の入力が必要になります。

プレビューについて

番組によっては、番組を選んだとき、しばらくの間、番組を見ることができません。これをプレビューといいます。

② 購入方法の選択



◀ ▶ で「視聴購入」または「録画購入」を選び

決定 押す

ご注意

「録画購入」ができない番組は、「視聴購入」のみ表示されます。

③ ペイ・パー・ビュー番組の購入



◀ ▶ で「はい」を選び

決定 押す



番組が購入できない場合

- ペイ・パー・ビュー番組で、番組終了間近など、購入可能時間が過ぎたときは、購入することができません。
- CASカード内に記録されている購入履歴を、一定期間送信していないと、購入できなくなることがあります。

番組終了間近の例

番組表から番組を選局します。

① 番組表の表示



番組表 押す

または

メニュー 押す

◀ ▶ で「番組を探す」を選び

「番組表」が選択されていることを確認して

決定 押す

② チャンネルの選択



地上 , **BS** , **CATV** で見たい放送
(地上デジタル放送,
BSデジタル放送,
CATV) を選ぶ
※ **CATV** は押すたびに
放送が切り替わります
(p.70)

◀ ▶ でチャンネルを選び

決定 押す

③ 見るの選択



↑ ↓ で「見る」を選び

決定 押す



便利な機能 (機能メニュー)

機能

「番組表」表示中に **!** を押すと下記の機能メニューが表示され、よく使う機能をボタン1つで呼出すことができます。(p.124)

- 戻る** → 機能メニューを閉じます
- 表示サイズ変更** → 番組表の表示サイズを換えます (p.80)
- チャンネル別番組表** → チャンネル別の番組表を表示します (p.81)
- お気に入り番組表** → お気に入りに登録したチャンネルの番組表を表示します (p.79)
- ジャンル検索** → ジャンルから番組を検索します (p.84)
- 予約一覧** → 予約した番組を一覧で表示します (p.98)
- 番組情報取得** → 選択しているチャンネルの1日分の番組情報を取得します (p.82)
- 全番組情報の取得更新** → 番組情報をすべて最新のものに更新します (p.82)

お気に入り番組表を使う

お気に入り番組表
を表示する

- お気に入りに登録したチャンネルの番組表を表示します。
(お気に入りの登録については、p.118をご覧ください)
- 選局、予約などの方法は通常の番組表と同じです。

① お気に入り番組表の選択



メニュー 押す

◀ ▶ で「番組を探す」を選び

▲ ▼ で「お気に入り番組表」を選び

決定 押す

② お気に入り番組表の表示



お気に入り番組表が表示されます

登録したグループ



便利な機能 (機能メニュー)

機能

「お気に入り番組表」表示中に **!** を押すと下記の機能メニューが表示され、よく使う機能をボタン1つで呼出すことができます。(p.124)

- | | | |
|------------|---|-----------------------------------|
| 戻る | → | 機能メニューを閉じます |
| 表示サイズ変更 | → | 番組表の表示サイズを換えます (p.80) |
| チャンネル別番組表 | → | チャンネル別の番組表を表示します (p.81) |
| 番組表 | → | 通常の番組表を表示します (p.78) |
| ジャンル検索 | → | ジャンルから番組を検索します (p.84) |
| 予約一覧 | → | 予約した番組を一覧で表示します (p.98) |
| 番組情報取得 | → | 選択しているチャンネルの1日分の番組情報を取得します (p.82) |
| 全番組情報の取得更新 | → | 番組情報をすべて最新のものに更新します (p.82) |

番組表の情報量を増やし表示サイズを全画面表示に拡大します。

① 番組表の表示



番組表 押す

② 表示サイズ変更の選択



機能 押す

↑ ↓ で「表示サイズ変更」を選び

決定 押す

③ 表示サイズの変更



番組表が全画面表示になります

元に戻す場合

②から同じ操作をします



ご注意

- 次回、「番組表」または「お気に入り番組表」を表示した場合、設定した表示サイズで表示されます。
- 「番組表」と「お気に入り番組表」は、共通の表示サイズで表示されます。

番組表をチャンネル別に表示します。

① 番組表の表示



番組表 押す

② チャンネル別番組表の選択



◀ ▶ で表示したいチャンネルを選択し

機能 **!** 押す

▲ ▼ で「チャンネル別番組表」を選び

決定 押す

③ チャンネル別番組表の表示



選択したチャンネルのチャンネル別番組表が表示されます

◀ ▶ : 表示するチャンネルを変更

地上, **BS**, **CATV** : 表示する放送を変更

※ **CATV** は押すたびに放送が切り替わります (p.70)



便利な機能 (機能メニュー)

「チャンネル別番組表」表示中に **機能** **!** を押すと下記の機能メニューが表示され、よく使う機能をボタン1つで呼出すことができます。(p.124)

- 戻る** → 機能メニューを閉じます
- 番組表** → 通常の番組表を表示します (p.78)
- お気に入り番組表** → お気に入りに登録したチャンネルの番組表を表示します (p.79)
- ジャンル検索** → ジャンルから番組を検索します (p.84)
- 予約一覧** → 予約した番組を一覧で表示します (p.98)
- 番組情報取得** → 選択しているチャンネルの1日分の番組情報を取得します (p.82)
- 全番組情報の取得更新** → 番組情報をすべて最新のものに更新します (p.82)

番組表の情報を最新のものに更新します。

- 「番組情報取得」：選択しているチャンネルの1日分の番組情報を取得します。
 「全番組情報の取得更新」：現在取得可能な最新の全番組情報を取得します。
 （取得には10分以上かかることがあります）

ご注意

- 番組情報取得中は、番組を見ることができません。
- 番組情報取得中に予約が開始された場合、取得動作を中止し、予約動作を行います。

① 番組表の表示



番組表 押す

「番組情報取得」を行う場合

「②番組情報取得の選択」へ

「全番組情報の取得更新」を行う場合

「③全番組情報の取得更新の選択」
 (p.83)へ

② 番組情報取得の選択



◀ ▶ で番組情報を取得したいチャンネルを選び

機能
 ! 押す

↑ ↓ で「番組情報取得」を選び

決定 押す

- 選択しているチャンネルの番組情報を取得します（取得は数秒で完了します）
- 取得後は「番組表」に戻ります



③ 全番組情報の取得更新の選択



機能 押す

で「全番組情報の取得更新」を選び

決定 押す

④ 番組情報取得の開始



で「はい」を選び

決定 押す

⑤ 番組情報取得中



番組情報取得を中止する場合

決定 押す

⑥ 番組情報取得の完了



最新の番組情報に更新しました

決定 押す
(「番組表」に戻ります)



省エネ設定 (p.56) を「しない」にすると、常に最新の番組情報に更新します。

ジャンル別に番組を検索する

ジャンル別に
番組を探す

- スポーツやドラマなどジャンルごとに番組を検索します。
- ジャンル検索で表示される番組表の日数は、当日を含めて8日間です。

① 番組表の表示



番組表 押す

② ジャンル検索の選択



機能
① 押す

↑ ↓
で「ジャンル検索」を選び

決定 押す

③ 大ジャンルの選択



↑ ↓
で大ジャンルを選び

→ 押す

④ 小ジャンルの選択



↑ ↓
で小ジャンルを選び

← →
で「決定」を選び

決定 押す



- 「戻る」 : 視聴画面に戻ります。
- 「決定」 : ジャンル検索を実行します。
- 「最近の検索」 : 最近検索したジャンルを一覧で表示します。(p.85)
- 「検索対象の変更」 : 検索対象の放送種別(地上, BS, CATV1, CATV2, CS1, CS2)を変更します。

⑤ 検索結果の表示



で番組を選び



押す

(予約または視聴を行います
予約については、p.87をご覧ください)



：前日の検索結果を表示します



：翌日の検索結果を表示します



：選択している番組の番組説明を
表示します



：選択している番組の予約をします







：視聴画面に戻ります



便利な機能 (機能メニュー)

機能

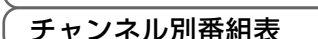
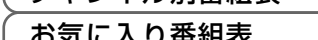
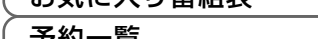
「ジャンル検索結果」表示中に  を押すと下記の機能メニューが表示され、よく使う機能をボタン1つで呼出すことができます。(p.124)

-  機能メニューを閉じます
-  ジャンル選択画面に戻ります (p.84)
-  チャンネル別の番組表を表示します (p.81)
-  お気に入りに登録したチャンネルの番組表を表示します (p.79)
-  予約した番組を一覧で表示します (p.98)
-  番組情報をすべて最新のものに更新します (p.82)

最近検索したジャンルで検索を行う場合 (最近の検索)



「指定して検索」の画面 (p.84③④) で

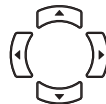

で「最近の検索」を選び



押す

(「最近の検索」が表示されます)



で検索するジャンルを選び



で「決定」を選び



押す

(検索結果が表示されます)

番組視聴中に同じ時間に放送されている、他番組の番組情報を確認できます。

① 他番組一覧の選択



メニュー 押す

◀ ▶ で「番組を探す」を選び

▲ ▼ で「他番組一覧」を選び

決定 押す

② 他番組一覧の表示



他番組一覧が表示されます

◀ ▶ : 番組情報を表示するチャンネルを変更

地上, BS, CATV : 番組情報を表示する放送を変更

※CATVは押すたびに放送が切替わります (p.70)

放送の種類

サービスタイプ

現在放送している番組の番組情報

次番組の番組情報

チャンネル

- 選択中のチャンネルは黄色で表示されます
- 決定を押すと選局します



便利な機能 (機能メニュー)

機能

「他番組一覧」表示中に **!** を押すと下記の機能メニューが表示され、よく使う機能をボタン1つで呼出すことができます。(p.124)

- 戻る → 機能メニューを閉じます
- チャンネル別番組表 → チャンネル別の番組表を表示します (p.81)
- お気に入り番組表 → お気に入りに登録したチャンネルの番組表を表示します (p.79)
- 番組情報取得 → 選局しているチャンネルの番組情報を取得します
- 全番組情報の取得更新 → 番組情報をすべて最新のものに更新します (p.82)

番組表から予約する

見たい番組を
予約する

- 番組表を使って、番組を予約します。
(番組表の操作方法については、「番組表を使う」(p.25)をご覧ください。)
- 録画機器に録画する場合、「録画機器との接続」(p.18)を行なってください。

予約について

- 予約できる日は、予約当日を含めて、8日間です。
(例：予約当日が月曜日の場合、翌週の月曜日まで)
- 予約できる件数は最大32件です。

番組表から予約する

① 番組表の表示



番組表 押す

または

メニュー 押す

で「予約する」を選び

「番組表から予約」が選択されていることを確認して

決定 押す

② 予約する番組の選択



で予約したい番組を選び

決定 押す

③ 予約方法の選択



で「見るだけ予約」または「録画予約」を選び

決定 押す

「見るだけ予約」：予約した番組が始まると、その番組に切り替わります。

「録画予約」：録画機器に録画するときを設定します。

「番組説明」：番組説明を表示します。表示後、予約をする場合、p.116をご覧ください。



④ 予約の決定



※「見るだけ予約」の場合、メッセージが変わります。

予約詳細設定をする場合

◀ ▶ で「予約詳細設定」を選び

決定 押す
→「⑥予約詳細設定」(p.89)へ

予約詳細設定をしない場合

「決定」が選択されていることを確認して

決定 押す→「⑤予約の完了」へ

ご注意

「見るだけ予約」で「予約詳細設定」を行う場合、予約完了後、「予約一覧」(p.100)から行なってください。

⑤ 予約の完了



※「見るだけ予約」の場合、メッセージが変わります。

予約の受付が完了しました

約3秒後に「番組表」に戻ります

決定 を押すと、すぐに「番組表」に戻ります



予約時の電源の「入」、「切」について

予約開始の前に電源を切っている場合、予約完了後に電源を切った状態に戻ります。

予約ができない場合

p.95「予約ができないときのメッセージ」をご覧ください。

予約表示灯について

- 番組の予約をしたとき、本機前面の予約表示灯が点灯します。
- 予約実行中は、本機前面の予約表示灯が点滅します。



予約詳細設定

⑥ 予約詳細設定

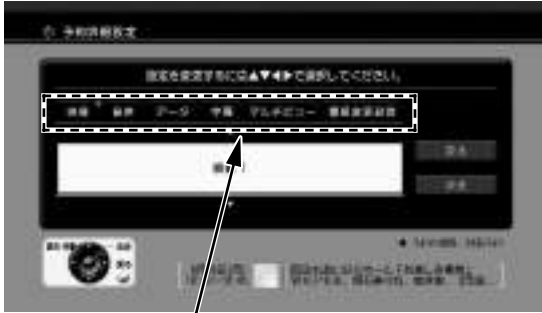

で項目を選び



で設定を変更する

設定が終了したら



で「決定」を選び



押す→「⑤予約の完了」(p.88)へ

A映像 B音声 Cデータ D字幕 Eマルチビュー F番組変更追従

A映像

- 予約する番組の映像が複数ある場合、予約実行時に視聴する映像の選択ができます。
- 切換える映像がない場合、映像は選択できません。

B音声

- 予約する番組の音声は複数ある場合、予約実行時に視聴する音声の選択ができます。
- 切換える音声がない場合、音声は選択できません。

Cデータ

- 予約する番組が番組連動型データ放送で、データが複数ある場合、表示するデータの選択をします。
- 切換えるデータがない場合、データは選択できません。
- 本設定は、予約開始時にデータ放送の表示・非表示を設定するものではありません。データ放送の表示・非表示は放送局の指示により、自動で行われます。

D字幕

- 予約する番組に字幕放送がある場合、字幕を表示する（「日本語」または「英語」）か、しない（「オフ」）かを設定します。
- 設定を行わない場合、字幕・文字スーパーの設定(p.54)の設定内容と同一の項目が設定されています。
- 字幕放送が行われていない場合、設定の内容に関わらず、字幕は表示されません。

Eマルチビュー

- 予約する番組が、マルチビュー放送(p.147)のとき映像の選択ができます。
- マルチビュー放送が行われていない場合、選択できません。

F番組変更追従

- 番組自動追従およびイベントリレーの設定を行います。
- 番組自動追従は番組が時間変更されたとき、予約も自動でその時間に変更するかどうかを選択します。番組自動追従するときには「する」を選択します。
- イベントリレーは予約実行中の番組が延長され、別のチャンネルで放送されるとき、続けて予約を実行するかどうかを選択します。続けて予約を実行するときには「イベントリレーあり」を選択します。

「する／イベントリレーあり」：番組自動追従およびイベントリレーの追従を行う。

「する／イベントリレーなし」：番組自動追従は行うがイベントリレーの追従を行わない。

「しない」：番組自動追従を行わない。



ペイ・パー・ビュー番組を予約する

① 予約する番組の選択



番組表 押す

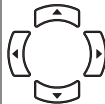

で予約したいペイ・パー・ビュー番組を選び



押す

② 予約方法の選択



で「見るだけ予約」または「録画予約」を選び



押す

「見るだけ予約」：予約した番組が始まると、その番組に切り替わります。

「録画予約」：録画機器に録画するときに設定します。

③ 購入金額の確認



購入種類および購入金額を確認し



で「購入」を選び



押す

④ 予約の決定



※「見るだけ予約」の場合、メッセージが変わります。

予約詳細設定をする場合



で「予約詳細設定」を選び



押す

→「⑥予約詳細設定」(p.89)へ

予約詳細設定をしない場合

「決定」が選択されていることを確認して



押す→「⑤予約の完了」(p.88)へ



ご注意

「見るだけ予約」で「予約詳細設定」を行う場合、予約完了後、「予約一覧」(p.100)から行なってください。

番組を指定して予約する

一覧表から
予約する

チャンネルと日付，時間帯を指定して，一覧表から番組を予約します。

番組指定予約

① 番組指定予約の選択



メニュー 押す

で「予約する」を選び

で「番組指定予約」を選び

決定 押す

② チャンネル設定



で放送種別(地上, BS, CATV)を選び

1 ~ 10 でチャンネル番号を入力する

● 10 ボタンは「0」として機能します

で「次へ」を選び

決定 押す

枝番号がある場合



で枝番号(p.72)を選び

で「決定」を選び

決定 押す

③ 日時指定



で日付を選び

押す

で時間帯を選び

で「次へ」を選び

決定 押す



↓ p.92へ

番組を予約する 番組を指定して予約するっづき

チャンネル・日付を
指定して予約する

④ 番組の選択



で予約する番組を選び

押す

「チャンネル変更」：「②チャンネル設定」(p.91)に戻ります。
「日時変更」：「③日時指定」(p.91)に戻ります。
「中止」：視聴画面に戻ります。

⑤ 予約方法の選択



で「見るだけ予約」または「録画予約」を選び

押す

「見るだけ予約」：予約した番組が始まると、その番組に切り替わります。

「録画予約」：録画機器に録画するときに設定します。

⑥ 予約の決定



※「見るだけ予約」の場合、メッセージが変わります。

予約詳細設定をする場合

で「予約詳細設定」を選び

押す
→「⑥予約詳細設定」(p.89)へ

予約詳細設定をしない場合

「決定」が選択されていることを確認して

押す→「⑦予約の完了」へ

ご注意

「見るだけ予約」で「予約詳細設定」を行う場合、予約完了後、「予約一覧」(p.100)から行ってください。



⑦ 予約の完了



※「見るだけ予約」の場合、メッセージが変わります。

予約の受付が完了しました

約3秒後に「番組指定予約」に戻ります

を押すと、すぐに「番組指定予約」に戻ります

指定したチャンネルと日付、時間帯に予約を行います。
連続ドラマや、同一チャンネルで複数の番組を連続して予約するとき便利です。

タイマー予約

① タイマー予約の選択



メニュー 押す

◀ ▶ で「予約する」を選び

↑ ↓ で「タイマー予約」を選び

決定 押す

視聴年齢制限 (p.50) を「無制限」以外に設定した場合

タイマー予約実行時に、視聴年齢制限を超える番組があるとき、自動的に設定を解除する(「はい」)か、しない(「いいえ」)かを選択する必要があります。
「はい」を選択した場合、暗証番号の入力が必要となります。

② チャンネル設定



↑ ↓ で放送種別(地上, BS, CATV)を選び

1 ~ 10 でチャンネル番号を入力する

● 10 ボタンは「0」として機能します

◀ ▶ で「次へ」を選び

決定 押す

枝番号 (p.72) がある場合、p.91「枝番号がある場合」画面になります、枝番号を入力してください。

③ 繰り返しの選択



↑ ↓ で「繰り返し」の項目を選び

▶ 押す

- 「なし」 : 日付を指定して予約する場合
- 「毎週月曜日」
～「毎週日曜日」 : 毎週同じ曜日の番組を予約する場合
- 「毎月～金」 : 毎週月曜日から金曜日を予約する場合
- 「毎土日」 : 毎週土曜日、日曜日を予約する場合
- 「毎日」 : 毎日予約する場合



④ 時間帯の設定



で「開始時刻」、「終了時刻」を設定する
(③で「なし」にした場合、「開始日付」、「終了日付」も設定します)

⑤ 予約方法の選択



で「見るだけ予約」または「録画予約」を選び

決定 押す

「見るだけ予約」：予約した番組が始まると、その番組に切り替わります。

「録画予約」：録画機器に録画するときに設定します。

⑥ 内容の確認



「決定」が選択されていることを確認し

決定 押す

⑦ 予約の完了



予約の受付が完了しました
約3秒後に視聴画面に戻ります

決定 を押すと、すぐに視聴画面に戻ります



予約ができないときのメッセージ

予約件数が多すぎる場合



予約できる件数は32件までです。

決定 押す
(前の画面に戻ります)

「予約一覧」で不要な予約を取消してください
(p.99)

予約が重複している場合



時間帯が重なる番組を予約しています。

← **→** で「はい」または「いいえ」を選び

決定 押す

ご注意

「はい」を選ぶと、放送開始時間の遅い番組は、重複している時間、視聴できません。(p.96)

年齢制限の範囲外の場合



番組の視聴可能年齢が、本機の年齢制限設定の範囲外です。

1 ~ **10** で暗証番号(4桁)を入力する
● **10** ボタンは「0」として機能します

間違って入力した場合

← を押し、番号を消去して、再度、暗証番号を入力してください。



予約した番組を録画するときのご注意

- 本機で予約を行う場合、「見るだけ予約」または「録画予約」が選択できます (p.87, 90, 92, 94)。放送を録画するときには、「録画予約」することをおすすめします。「見るだけ予約」で録画を行うと、録画中にリモコン操作でチャンネルが切替わったり、電源が切れたりします。
- 「録画予約」の場合、予約した番組が始まると、予約中は、その番組しかご覧いただけません。(本機前面の電源ボタン以外は操作できなくなります)
- 「録画予約」実行中の予約を取消す場合、本機前面の電源ボタンを押し、「はい」を選択して「決定」ボタンを押してください。
- ビデオリモコンを使用して録画を行う場合、「録画機器の電源オン」(p.46)で設定した時間の前までに予約の設定を完了し、録画機器の電源を切ってください。

予約の時間帯が重複している場合

予約時間が同じ場合

予約時間がまったく重なっている場合、先に予約した番組が優先されます。

		6:00	7:00	8:00	9:00
先に予約	番組A 6:00~7:30		A		
後から予約	番組B 6:00~7:30		B		
選局される番組			A		

予約時間が一部重なっている場合

予約時間が重なっている場合、先に始まる番組が優先されます。

		6:00	7:00	8:00	9:00
先に予約	番組A 6:00~7:30		A		
後から予約	番組B 6:30~8:00			B	
選局される番組			A	B	

		6:00	7:00	8:00	9:00
先に予約	番組A 6:30~8:00			A	
後から予約	番組B 6:00~7:30		B		
選局される番組			B	A	

ペイ・パー・ビュー番組予約時のご注意

- ペイ・パー・ビュー番組の予約は、他の予約と重複させることはできません。
- 予約番組が放送されたら、他のチャンネルに切換えたり、電源を切ったりして番組を視聴しなくても料金は請求されます。
- 予約した番組が始まる前は、購入予約の取消しができます。この場合、料金は請求されません。

コピー制御について

番組説明の表示中(p.116)に、「その他の情報」を選択すると、コピー制御の情報が表示されます。

コピー制御の表示内容により、録画機器に録画できるかできないかがわかります。



録画機器	コピー制御の表示内容	録画の可否 ○：録画可 ×：録画不可
デジタル録画機器※1	デジタル録画可	○(ダビング可)
	一世代のみコピー可	○(ダビング不可)
	デジタル録画不可	×
アナログ録画機器※2	アナログ録画可	○
	アナログ録画不可	×

※1 デジタル録画機器 : D-VHS, DVDレコーダー, ハードディスクレコーダーなど

※2 アナログ録画機器 : VHS, S-VHSなど

ご注意

- 2006年1月現在、地上・BSデジタルには、原則「**1世代のみコピー可**」のコピー制御信号が加えられています。VHSなどのアナログ録画機器での録画はこれまでどおり可能ですが、DVDレコーダーなどのデジタル録画機器では、CPRM(p.146)対応の録画機器とCPRM対応のディスクで録画してください。
- デジタル録画機器で「**1世代のみコピー可**」のデジタル放送を録画した場合、他のデジタル録画機器へのダビングはできません。
- 録画機器での録画の詳細については、録画機器の取扱説明書などでご確認ください。

番組を予約する 予約内容を確認する

予約一覧を
表示する

予約した番組を一覧表で表示します。

予約一覧の表示

① 予約一覧の選択



メニュー 押す



で「予約する」を選び



で「予約一覧」を選び



決定 押す

② 予約一覧の表示



予約一覧を表示します







で一覧をスクロールさせて
見ることができます



便利な機能（機能メニュー）

機能

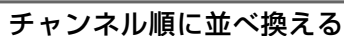
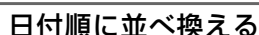
「予約一覧」表示中に  を押すと下記の機能メニューが表示され、予約一覧の並べ換えなどが行えます。（p.124）

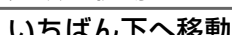
-  戻る → 機能メニューを閉じます
-  チャンネル順に並べ換える → 予約一覧をチャンネル順に並べ換えます
-  日付順に並べ換える → 予約一覧を日付順に並べ換えます
-  先頭へ移動 → 予約一覧の一番上に移動します
-  いちばん下へ移動 → 予約一覧の一番下に移動します

ご注意

次回、「予約一覧」を表示した場合、設定した並べ換えでは表示されません。

番組を予約する 予約を取消す

予約の削除

予約した番組を取消します。

ご注意

予約が保護されている場合、予約の取消しはできません。
予約を取消すには、予約の保護を解除してください。(p.102)

① 予約一覧の選択



メニュー 押す

で「予約する」を選び

で「予約一覧」を選び

決定 押す

② 予約一覧の表示



で取消す予約を選び

決定 押す

③ 予約取消の選択



で「予約取消」を選び

決定 押す

④ 予約取消の確認



で「はい」を選び

決定 押す

⑤ 予約取消の完了



予約の取消しが完了しました

約3秒後に「予約一覧」に戻ります

決定 を押すと、すぐに「予約一覧」に戻ります



番組を予約する 予約の設定を変更する

予約の詳細設定

予約設定内容を変更します。

ご注意

「タイマー予約」(p.93)は、設定内容の変更ができません。
「予約取消」(p.99)を行い、再度、「タイマー予約」を行なってください。

① 予約一覧の選択



メニュー 押す

で「予約する」を選び

で「予約一覧」を選び

決定 押す

② 予約一覧の表示



で変更したい予約を選び

決定 押す

③ 予約詳細設定の選択



で「予約詳細設定」を選び

決定 押す

④ 予約詳細設定の表示



で変更したい項目を選び

で設定を変更する

設定項目の内容については「予約詳細設定」(p.89)をご覧ください。



⑤ 予約詳細設定の表示



設定が終了したら

◀▶ で「決定」を選び

決定 押す

⑥ 予約内容変更の完了



予約内容の変更が完了しました

約3秒後に「予約一覧」に戻ります

決定 を押すと、すぐに「予約一覧」に戻ります



予約を間違って消さないように保護します。
保護を解除するときも、同じ手順で行います。

① 予約一覧の選択



メニュー 押す

◀ ▶ で「予約する」を選び

▲ ▼ で「予約一覧」を選び

決定 押す

② 予約一覧の表示



▲ ▼ で予約を保護（解除）したい予約を選び

🔒 のアイコンが表示される予約は保護されています

決定 押す

③ 予約の保護設定の選択



▲ ▼ で「予約の保護設定」を選び

決定 押す

④ 予約保護（解除）の確認



「はい」が選択されていることを確認して

決定 押す

※予約の保護を解除する場合、メッセージが変わります。

⑤ 予約保護（解除）の完了



予約の保護（解除）が完了しました

約3秒後に「予約一覧」に戻ります

決定 を押すと、すぐに「予約一覧」に戻ります

※予約の保護を解除する場合、メッセージが変わります。



- 予約の実行が正しく行われたかの確認、および、履歴の消去を行います。
- 履歴は32件まで保存できます。32件を超える履歴は、自動的に古い日付のものから順に消去され、新しい履歴が追加されます。

予約履歴一覧の表示

① 予約一覧の選択



メニュー 押す

◀ ▶ で「予約する」を選び

▲ ▼ で「予約一覧」を選び

決定 押す

② 履歴を見るの選択



◀ ▶ ▲ ▼ で「履歴を見る」を選び

決定 押す

③ 予約履歴一覧



▲ ▼ で詳細を見たい履歴を選び

決定 押す

全ての予約履歴を消去する場合

「全ての予約履歴を消去する場合」(p.104)へ

④ 予約履歴詳細



予約履歴詳細が表示されます

この予約履歴を消去する場合

「指定した予約履歴を消去する場合」(p.104)へ



予約履歴の消去

指定した予約履歴を消去する場合



「④予約履歴詳細」(p.103)で

◀ ▶ で「消去する」を選び

決定 押す→「⑤履歴消去の確認」へ

全ての予約履歴を消去する場合



「③予約履歴一覧」(p.103)で

◀ ▶ で「すべてを消去」を選び

決定 押す→「⑤履歴消去の確認」へ

⑤ 履歴消去の確認



◀ ▶ で「はい」を選び

決定 押す

※「すべてを消去」の場合、メッセージが変わります。

⑥ 履歴消去の完了



予約履歴の消去が完了しました

約3秒後に「予約履歴一覧」に戻ります

決定 を押すと、すぐに「予約履歴一覧」に戻ります



インターネットを楽しむ ホームページを見る

まずは見る

- 本機は、接続したテレビの画面でインターネットを楽しむことができます。
- インターネットに接続するためには、ケーブルテレビ局との契約が必要です。
- 別途ケーブルモデムが必要です。

ご注意

本機は、Flashで作成されたコンテンツは表示できません。

① ブラウザ (NetFront) の起動



スタートページをNECのホームページに設定した場合。

インターネット



押す

(スタートページが表示されます)

スタートページが表示されないとき

- 見たいホームページのアドレス (URL) を入力します。(p.106をご覧ください)
- スタートページの設定は、p.111をご覧ください。

② 項目の選択

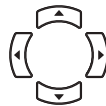

で見たい項目を選び



押す

③ ブラウザの終了

インターネット



押す

(テレビ番組に戻ります)



URLを入力してホームページを見る

機能を使う

① ツールバーの表示



ブラウザを起動して

黄 押す
(「ツールバー」が表示されます)

左右の矢印 で「URL入力」を選び

決定 押す

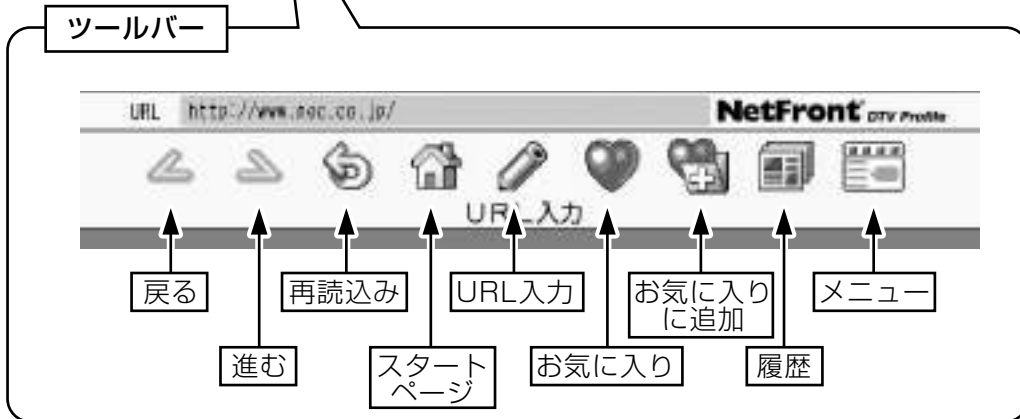

② URLの入力



「URL」入力欄 (http://……) にカーソルが合っていることを確認して

決定 押す
(文字入力モードになります)

URLを入力後
(文字の入力方法は、p.112をご覧ください)

中央の十字ボタン で「OK」を選び

決定 押す
(ホームページが表示されます)

見る機会の多いホームページを「お気に入り」に登録しておくと、簡単にホームページが見られます。

「お気に入り」に追加する

① 「お気に入り」に追加の選択



お気に入りに追加したいホームページを表示します。

黄 押す
(ツールバーが表示されます)

左 **右** で「お気に入りに追加」を選び

決定 押す

② 「お気に入り」に追加する



決定 押す

「お気に入り」登録件数について

「お気に入り」は、50件まで登録できます。



「お気に入り」のホームページを見る

① 「お気に入り」に登録したホームページを見る



黄 押す
(ツールバーが表示されます)

左 **右** で「お気に入り」を選び

決定 押す

② 見たいホームページの選択

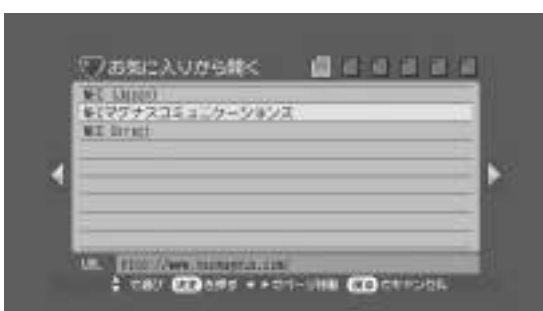

上 **下** **左** **右** で見たいホームページを選び

上 **下** でカーソルが上下に移動します
左 **右** で「お気に入りから開く」のページが変わります

決定 押す
(ホームページが表示されます)

「お気に入り」に登録したホームページのタイトルやURLを編集できます。

「お気に入り」の編集

① メニューの選択



黄 押す
(ツールバーが表示されます)

左 **右** でツールバーから「メニュー」を選び

決定 押す

② 「お気に入り」の編集



左 **右** で「高度な操作」を選び

上 **下** で「お気に入り編集」を選び

決定 押す

③ 編集したいホームページの選択

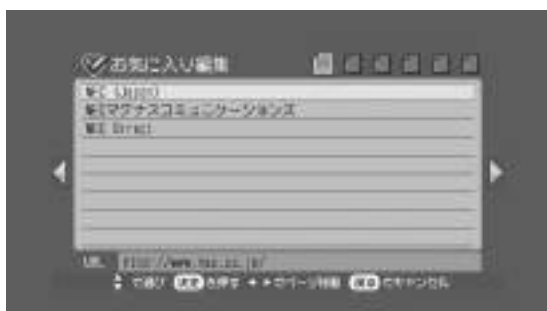

左 **右** **上** **下** で編集したいホームページを選び

上 **下** でカーソルが上下に移動します

左 **右** で「お気に入り編集」のページが変わります

決定 押す
(編集画面が表示されます)

④ 編集画面の表示



タイトルを編集する



「タイトル」が選択されていることを確認して

決定 押す
(文字を入力するモードになります)

タイトル編集後
(文字の入力方法は、p.112をご覧ください)
ください

 で「OK」を選び

決定 押す

URLを編集する



 で「URL」を選び

決定 押す
(文字を入力するモードになります)

URL編集後
(文字の入力方法は、p.112をご覧ください)
ください

 で「OK」を選び

決定 押す

「お気に入り」を削除する



 で「削除」を選び

決定 押す
(「お気に入り」が削除されます)



インターネットを楽しむ 文字サイズの変更

もっと使いこなす

ブラウザに表示する文字の大きさを変えることができます。

① メニューの選択



黄 押す
(ツールバーが表示されます)

◀ ▶ でツールバーから「メニュー」を選び

決定 押す

② 文字サイズの変更



◀ ▶ で「高度な操作」を選び

▲ ▼ で「文字サイズ変更」を選び

決定 押す

③ 文字サイズの選択



▲ ▼ で文字サイズを選び

決定 押す
(文字サイズの左にある
○印が●に変わります)

④ 文字サイズの決定



▲ ▼ でカーソルを「OK」に合わせ

決定 押す



スタートページの設定

よく見るホームページを「スタートページ」として設定しておくことで、ブラウザを起動したとき、最初にそのホームページが表示されます。

① メニューの選択



スタートページに設定したいホームページを表示します。

Ⓚ 押す
(ツールバーが表示されます)

◀▶ でツールバーから「メニュー」を選び

決定 押す

② スタートページに設定



◀▶ で「ページ操作」を選び

⬆️ で「スタートページに設定」を選び

決定 押す

③ 上書き確認画面



◀▶ で「OK」を選び

決定 押す

④ スタートページの決定



決定 押す

テレビ番組に戻るとき インターネット 押す



インターネットを楽しむ 文字を入力する

文字を入力するために

ホームページ上で文字を入力したり、URLの文字を入力したりします。

文字入力モードのときのカラーボタンの主な機能

- 青 (青)：入力モードを切替える。
 押すたびに

全ひら (全角ひらがな)	→	全カタ (全角カタカナ)	→	全英数 (全角英数字)	→	半英数 (半角英数字)	→	半記号 (半角記号)	→	全記号 (全角記号)
-----------------	---	-----------------	---	----------------	---	----------------	---	---------------	---	---------------

 と切替わります。
- 赤 (赤)：漢字に変換する。漢字の候補を表示する。
- 緑 (緑)：入力した文字を漢字に変換しない。文字入力を途中で中止する。
- 黄 (黄)：変換した漢字を確定する。すべての入力が終わったとき、文字入力モードを終了する。

「地上デジタル」と入力する例で、基本的な文字の入力方法を説明します。

① 文字入力モードを「全ひら」に切替える



- 青 押す
 (ひらがな選択表示になります)

文字の種類から「全ひら」(全角ひらがな)を選びます

② 文字(ひらがな)を選ぶ



- でカーソルを移動させて「ち」「じ」「よ」「う」を選び
- (濁点・小文字は、下記「濁点、半濁点、小文字を選ぶ場合」をご覧ください)

それぞれ 決定 押す

↓ p.113へ



濁点、半濁点、小文字を選ぶ場合

「じ」(濁点)を選ぶときの例

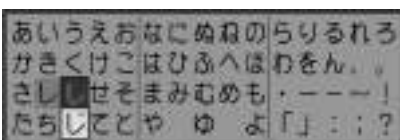

「半濁点」「小文字」も同様に選びます。

- でカーソルを移動させて「じ」を選び

決定 押す
 (「じ」と「じ」が表示されます)

で「じ」を選び

決定 押す

文字を入力するっづき

文字を入力するために

③ 漢字に変換する



① 赤 押す
(漢字に変換します)

② 赤 または  で漢字「地上」を選び
(押すたびに次候補が表示されます)

③ 黄 押す

漢字に変換しない場合

④ 緑 押す

④ 文字入力モードを「全カタ」に切換える

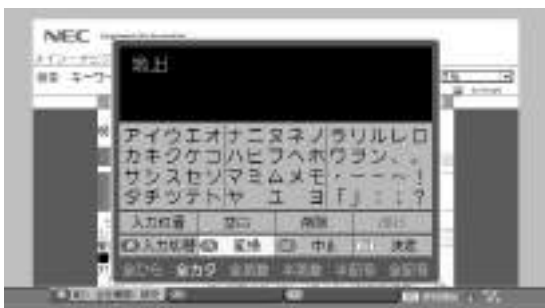

① 青 押す
(カタカナ選択表示となります)

文字の種類「全カタ」(全角カタカナ)を選びます

⑤ 文字(カタカナ)を選ぶ



 でカーソルを移動させて「デ」「ジ」「タ」「ル」を選び
(濁点・小文字は、p.112「濁点、半濁点、小文字を選ぶ場合」をご覧ください)

それぞれ  押す

② 黄 押す

⑥ 文字入力の終了



③ 黄 押す

空白、削除、改行する場合



 で「空白」、「削除」、「改行」と表示されている位置にカーソルを合わせ

 押す



ブラウザのエラーメッセージ

画面にメッセージが
表示されたとき

インターネットの接続で表示される主なエラーメッセージと処置は、下表のとおりです。

エラーメッセージ	処置
この認証タイプには対応していません。	決定 を押して、前の画面に戻ってください。
このアイテムは編集できません。	決定 を押して、前の画面に戻ってください。
お気に入りがいっぱいです。どれか削除してから登録してください。	お気に入りを一件削除してから、登録してください。(p.109)
追加しようとしているお気に入りは、すでに登録されています。	決定 を押して、前の画面に戻ってください。
お気に入りの登録はありません。	決定 を押して、ツールバーから、お気に入りを登録してください。
接続に失敗しました。	ネットワーク機器の接続や、設定の確認が必要です。 ケーブルテレビ局にご相談ください。
DNSの設定が正しくありません。	
DNSが設定されていません。	
エラーが発生しました。	本機のリセットボタンを押す、または、ACプラグをACコンセントから抜き差しして、再度、電源を入れてください。 それでもエラーメッセージが出るときは、ケーブルテレビ局にご相談ください。
接続に失敗しました。(TCPオープンエラー)	
接続に失敗しました。(TCP接続エラー)	
接続に失敗しました。(TCP読み込みエラー)	
接続に失敗しました。(TCP書き込みエラー)	
コンテンツを正しく表示できない可能性があります。	データ容量が大きいホームページは、正しく表示できないことがあります。メッセージを確認して、 決定 を押してください。
接続がタイムアウトしました。	回線が混んでいるときなどは、接続できなかったり、応答がなかったりすることがあります。しばらくしてから、再度、接続してください。
URLが長すぎてスタートページに設定できません。	ホームページのトップページに戻り、スタートページとして再設定してください。
メモリ不足のためコンテンツの一部を正しく表示できない可能性があります。	複数のホームページを同時に表示した場合、画面を表示するためのメモリの容量が足りなくなることがあります。 不要なホームページを閉じてください。
このタイプの文書は表示できません。	決定 を押して、前の画面に戻ってください。
開こうとしているページは保護されています。情報は暗号化されます。	一般に公開していない、セキュリティーのかかったホームページは正しく表示できないことがあります。メッセージを確認して、 決定 を押してください。
何も入力されていません。入力してください。	文字を入力してから、 決定 を押してください。

番組についての情報を見る

ご覧になっている番組のタイトルなどを表示することができます。

フル表示

画面表示  押す
(現在視聴中の番組に関する情報が約5秒間表示されます)

次番組情報
(次の番組が5分以内に放送開始されるときの表示)

ワンタッチボタンの登録番号

放送名
チャンネル番号

番組タイトル

放送日、開始・終了時刻

現在の時刻

放送局名



フル表示が、約5秒間表示されたあと、簡易表示になります。

簡易表示



(簡易表示のときに  を押すと、表示が消えます。)



番組についての説明文などを見ることができます。

① 番組表の表示



番組表 押す

または

メニュー 押す

◀▶ で「**番組を探す**」を選び

「**番組表**」が選択されていることを確認して

決定 押す

② 番組の選択



地上, **BS**, **CATV** で見たい放送
(地上デジタル放送,
BSデジタル放送,
CATV) を選ぶ

※ **CATV** は押すたびに
放送が切り替わります
(p.70)

◀▶ で説明を見たい番組を選び

番組説明
○ または **緑** 押す

③ 番組説明の表示



番組説明が表示されます

- **◀▶** で「**その他の情報**」を選び **決定** を押すと、番組のジャンル、映像・音声・字幕・コピー制御・年齢制限の情報が表示されます。

- 番組視聴中に **番組説明** ○ を押すと、視聴中の番組の番組説明が表示されます。



予約する場合

◀▶ で「**見るだけ予約**」または「**録画予約**」を選び

決定 押す → p.88「④予約の決定」へ

番組を見ながら，ニュース，気象情報など，いろいろな情報を見ることができます。

データ放送がある番組かを確認する

番組説明の表示



番組視聴中に

番組説明
○ 押す

dのアイコンが表示される番組は，データ放送があります
(アイコンが表示されない番組もあります)

確認したら

番組説明
○ 押す
(視聴画面に戻ります)

データ放送を見る

データ放送の表示



番組視聴中に

データ
Ⓧ 押す

データ放送が表示されます

データ
Ⓧ 押す
(視聴画面に戻ります)

ご注意

データ放送の情報が多いときは，表示されるまでに，しばらく時間がかかることがあります。



お気に入りに登録する

見ているチャンネルを登録する

お好みのチャンネルを「お気に入りに」に登録します。
最大48チャンネルを登録することができます。

ご注意

- 1つのグループ(色)に登録できるチャンネルは最大12チャンネルです。
- 選択されているグループに空きがない場合、別のグループに登録してください。

視聴中のチャンネルを登録する

現在、視聴中のチャンネルを「お気に入りに」に登録します。

① お気に入りに登録の選択



メニュー 押す

「選局する」が選択されていることを確認して

青, 赤, 緑, 黄 を押し
(登録したいグループの色を選択する)

↑ ↓ で「お気に入りに登録」を選び

決定 押す

② 現在のチャンネルを登録の選択



↑ ↓ で「現在のチャンネルを登録」を選び

決定 押す
(指定したグループの最後尾に登録します(指定したグループに空きがない場合、次のグループに登録します))

③ 登録の完了



視聴しているチャンネルの登録が完了しました
約3秒後に「メニュー」に戻ります

決定 を押すと、すぐに「メニュー」に戻ります



チャンネル番号を入力して登録する

チャンネルを指定して「お気に入りに」に登録します。

① お気に入りに登録の選択



メニュー 押す

「選局する」が選択されていることを確認して

青, **赤**, **緑**, **黄** を押し
(登録したいグループの色を選択する)

決定 で「お気に入りに登録」を選び

決定 押す

② チャンネル番号から登録の選択



決定 で「チャンネル番号から登録」を選び

決定 押す

③ チャンネル番号の入力



決定 で「放送種別」(地上,BS,CATV)を選び

1 ~ **10** で登録したいチャンネル番号を入力する

● **10** ボタンは「0」として機能します

決定 で「決定」を選び

決定 押す

④ 登録の完了



チャンネルの登録が完了しました
約3秒後に「メニュー」に戻ります

決定 を押すと、すぐに「メニュー」に戻ります



枝番号がある場合

枝番号選択画面が表示されます

決定 で枝番号を選び

決定 で「決定」を選び

決定 押す→
「④登録の完了」へ

お気に入りを編集する

チャンネルの
並べ換え・消去

「お気に入り」に登録したチャンネルの並べ換え，または，消去をします。

① お気に入りに登録の選択



メニュー 押す

「**選局する**」が選択されていることを確認して

青，**赤**，**緑**，**黄** を押し
(編集したいグループの色を選択する)

↑ / **↓** で「お気に入りに登録」を選び

決定 押す

② お気に入りの編集の選択



↑ / **↓** で「お気に入りの編集」を選び

決定 押す

③ 編集するチャンネルの選択



↑ / **↓** で編集するチャンネルを選び

青，**赤**，**緑**，**黄** で編集する
(グループを変更できます)

決定 押す



チャンネルの順番を並べ換える場合

「④チャンネルの並べ換え」(p.121)へ

チャンネルを消去する場合

「⑤チャンネルの消去」(p.121)へ

お気に入りの編集するつづき

チャンネルの
並べ換え・消去

④ チャンネルの並べ換え



で移動先を選び



押す
(チャンネルが選択した場所へ移動します)

「いちばん上へ」：一番上へ移動する
 「ひとつ上へ」：一行上へ移動する
 「ひとつ下へ」：一行下へ移動する
 「いちばん下へ」：一番下へ移動する

⑤ チャンネルの消去



で「消去」を選び



押す

⑥ チャンネル消去の確認



で「はい」を選び



押す
(「お気に入りの編集」に戻ります)



ワンタッチボタンの編集

直接選局ボタンを編集する

リモコンのワンタッチ（数字）ボタンに割り当てられた、地上デジタル放送のチャンネルを変更するときに行います。

ご注意

- 同じチャンネルをワンタッチボタンに複数登録することはできません。
- BSデジタル放送とCATV (CS1, CS2) では、ワンタッチボタンのチャンネルがあらかじめ決まっていますからワンタッチボタンの編集はできません。

① リモコンの詳細設定の選択



- メニュー 押す
- 左右の矢印で「機器設定」を選び
- 上下の矢印で「リモコンの詳細設定」を選び
- 決定 押す

② 編集するリモコンボタンの選択



- 上下左右の矢印で編集するボタンの番号を選び
- 決定 押す

新しくチャンネルを割り当てる場合

「③チャンネルの選択」へ

チャンネルの割り当てを解除する場合

「⑤設定解除の選択」(p.123)へ

③ チャンネルの選択



- 上下の矢印で割り当てるチャンネルを選び
- 左右の矢印で「決定」を選び
- 決定 押す



ワンタッチボタンの編集つづき

直接選局ボタンを編集する

④ ワンタッチボタンの登録完了



ワンタッチボタンの登録が完了しました

約3秒後に「地上ワンタッチボタン編集」に戻ります

決定 を押すと、すぐに「地上ワンタッチボタン編集」に戻ります

⑤ 設定解除の選択



で「設定解除」を選び

決定 を押す

⑥ 設定解除の確認



で「はい」を選び

決定 を押す

⑦ 設定解除の完了



ワンタッチボタンの設定解除が完了しました

約3秒後に「地上ワンタッチボタン編集」に戻ります

決定 を押すと、すぐに「地上ワンタッチボタン編集」に戻ります



- 番組を視聴しているときや番組表を表示しているときなどに、よく使う機能をボタン1つで呼出すことができます。
- 表示している画面により、選択できるメニューは異なります。
(下記「機能メニュー一覧」参照)

機能メニューを表示する

機能メニューの表示



- 機能
① 押す
- ↑
↓
で項目を選び
- 決定 押す

機能メニュー一覧

番組視聴中 (p.71)

戻る
他番組一覧 (p.86)
チャンネル別番組表 (p.81)
お気に入り番組表 (p.79)
お気に入りに登録
全番組情報の取得更新 (p.82)

チャンネル一覧 (p.73)

戻る
チャンネル別番組表 (p.81)
お気に入り番組表 (p.79)
お気に入りに登録
番組情報取得
全番組情報の取得更新 (p.82)

番組表 (p.78)

戻る
表示サイズ変更 (p.80)
チャンネル別番組表 (p.81)
お気に入り番組表 (p.79)
ジャンル検索 (p.84)
予約一覧 (p.98)
番組情報取得 (p.82)
全番組情報の取得更新 (p.82)

お気に入り番組表 (p.79)

戻る
表示サイズ変更 (p.80)
チャンネル別番組表 (p.81)
番組表 (p.78)
ジャンル検索 (p.84)
予約一覧 (p.98)
番組情報取得 (p.82)
全番組情報の取得更新 (p.82)

チャンネル別番組表 (p.81)

戻る
番組表 (p.78)
お気に入り番組表 (p.79)
ジャンル検索 (p.84)
予約一覧 (p.98)
番組情報取得 (p.82)
全番組情報の取得更新 (p.82)

ジャンル検索結果 (p.85)

戻る
再検索
チャンネル別番組表 (p.81)
お気に入り番組表 (p.79)
予約一覧 (p.98)
全番組情報の取得更新 (p.82)

他番組一覧 (p.86)

戻る
チャンネル別番組表 (p.81)
お気に入り番組表 (p.79)
番組情報取得
全番組情報の取得更新 (p.82)

予約一覧 (p.98)

戻る
チャンネル順に並べ換える
日付順に並べ換える
先頭へ移動
いちばん下へ移動



ズーム（画面拡大）機能

額縁画面を
拡大する

標準テレビ（4:3）で、地上デジタル放送を受信した場合、番組によっては、テレビ画面より小さな視聴画面（額縁画面）になることがあります。本機は、ズーム（画面拡大）機能により、テレビ画面いっぱい拡大して視聴できます。

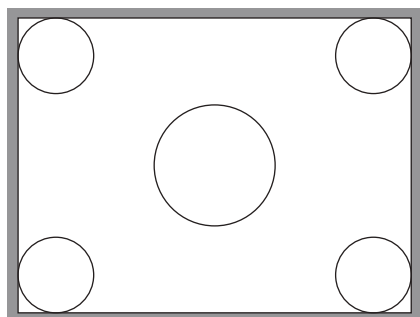
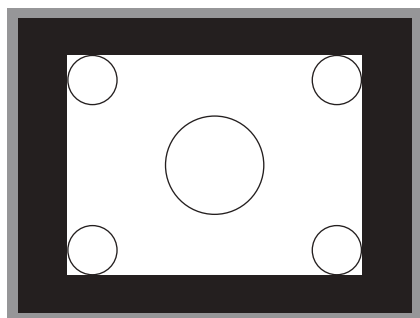

地上デジタル放送（16:9の映像ソースの場合）
視聴時に

ズーム
○ 押す
（画面右下に「ズーム「しない」」と表示
されます）

3秒以内に

ズーム
○ 押す
（画面が拡大されます）

ズーム
○ 押す
（画面右下に「ズーム中」と表示され
ます）

3秒以内に

ズーム
○ 押す
（元に戻ります）



ご注意

- ズーム（画面拡大）機能は、BSデジタル放送、CATV視聴時は使用することができません。ただし、設定の変更（ズーム「する」、「しない」）は行うことができます。
- 「接続するテレビの種類」（p.28, 66）が「4:3／ノーマル」、および「接続するD端子」（p.29, 66）が「D1」または「D2」ときにのみ使用することができます。
- ズーム実行中に ^{データ} ④ を押すと、ズーム（画面拡大）機能を解除します。
- ズーム実行中は、字幕（p.75）を表示することができません。

CASカード情報の表示

カード・STBの
情報を見る

- 挿入されているB-CAS、C-CASカードの情報およびSTB-ID、ソフトウェアバージョンの表示を行います。
- 本機からB-CAS、C-CASカードを取外さなくても、リモコン操作によって、カードIDが確認できます。

① 機器情報一覧の選択



メニュー 押す

で「機器設定」を選び

で「機器情報一覧」を選び

決定 押す

② ソフトウェアバージョンの表示



「ソフトウェアバージョン」が表示されます

「CASカード情報」が選択されていることを確認して

決定 押す

ソフトウェアバージョン

③ CASカード情報の表示

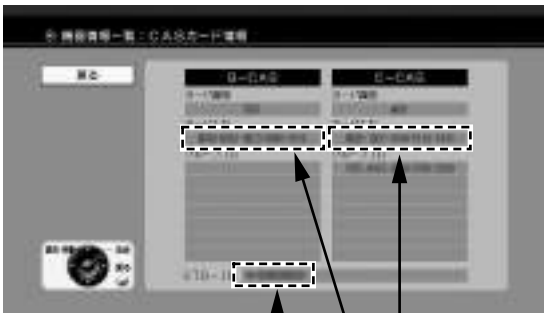

「B-CASカードID」、「C-CASカードID」および「STB-ID」は、お問合わせの際にも必要です。
p.152の「便利メモ」に記入してください。

決定 押す
(「機器情報一覧」に戻ります)

C-CASカードID

B-CASカードID

STB-ID



- 購入したペイ・パー・ビュー番組の履歴を確認できます。
- 履歴は32件まで保存できます。32件を超える履歴は、自動的に古いものから順に消去され、新しい履歴が追加されます。

ご注意

- 金額は概算です。実際の請求額とは異なることがあります。
- 表示される累計金額は、前回、累計金額を消去したときからの累計購入金額です。購入履歴に表示されている履歴の合計金額ではありません。

ペイ・パー・ビュー購入履歴の表示

① ペイ・パー・ビューの選択



メニュー 押す

◀ ▶ で「情報」を選び

「ペイ・パー・ビュー」が選択されていることを確認して

決定 押す

② 暗証番号の入力



1 ~ 10 で暗証番号(4桁)を入力する

- 10 ボタンは「0」として機能します

間違えて入力した場合

◀ を押し、番号を消去して、再度、入力してください。

暗証番号が設定されていない場合、暗証番号を設定してください。(p.48)

③ ペイ・パー・ビュー購入履歴の表示

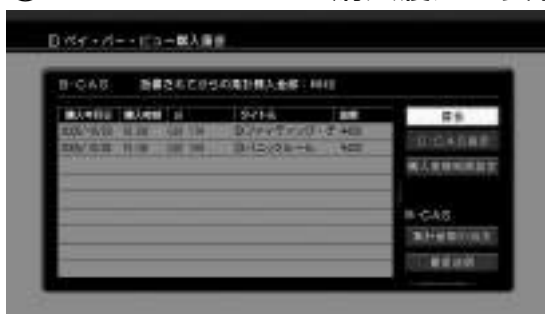

B-CASカードの履歴を表示します

C-CASカードの履歴を表示する場合

◀ ▶ で「C-CAS表示」を選び

決定 押す



- 履歴の詳細を見る場合 : 「ペイ・パー・ビュー購入履歴詳細の表示」(p.128)へ
- 累計金額を消去する場合 : 「累計金額の消去」(p.128)へ
- 購入履歴を送信する場合 : 「購入履歴の送信」(p.129)へ

ペイ・パー・ビュー購入履歴詳細の表示

① 表示する履歴の選択

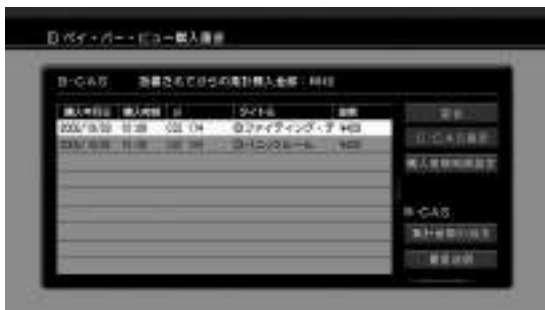

「ペイ・パー・ビュー購入履歴」の表示画面 (p.127) で

で詳細を見たい履歴を選び

押す

② 詳細の表示



で詳細を確認したら

で「戻る」を選び

押す
 (「ペイ・パー・ビュー購入履歴」に戻ります)



累計金額の消去

① 累計金額の消去の選択

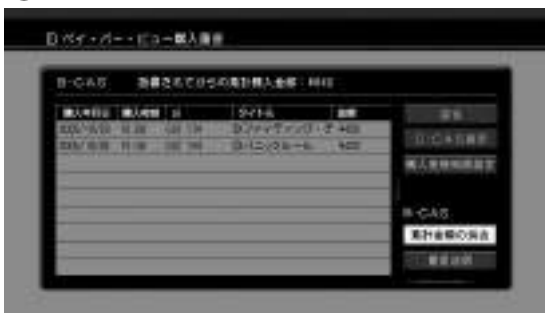

「ペイ・パー・ビュー購入履歴」の表示画面 (p.127) で

で「累計金額の消去」を選び

押す

② 累計金額の消去の確認



で「はい」を選び

押す

③ 累計金額の消去の完了



累計金額を消去しました

約3秒後に「ペイ・パー・ビュー購入履歴」に戻ります

を押すと、すぐに「ペイ・パー・ビュー購入履歴」に戻ります

購入履歴の送信

- CASカード内に記録されている購入履歴がいっぱいになったとき、顧客の管理センターに購入履歴を送信して、再びペイ・パー・ビュー番組を購入できるようにします。
- 通常、購入履歴は自動で送信されます。ご加入のケーブルテレビ局などから依頼があったときのみ、実行してください。

① 履歴送信の選択

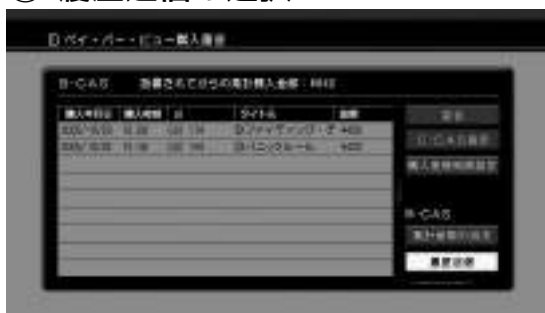

「ペイ・パー・ビュー購入履歴」の表示画面 (p.127) で

で「履歴送信」を選び

決定 押す

② 履歴送信の確認



「はい」が選択されていることを確認して

決定 押す

③ 履歴送信中



履歴送信には、しばらく時間がかかります

履歴送信を中止する場合

決定 押す

④ 履歴送信の完了



履歴送信が完了しました

約3秒後に「ペイ・パー・ビュー購入履歴」に戻ります

決定 を押すと、すぐに「ペイ・パー・ビュー購入履歴」に戻ります



放送メールを見る・消去する

お知らせ

- 放送メールには、ケーブルテレビ局からのお知らせなどがあります。
- 未読のメールがある場合、本機前面の「放送メール表示灯」が点灯します。
- 放送メールは40件まで保存できます。40件を超えるメールは、自動的に古いものから順に消去され、新しいメールが追加されます。

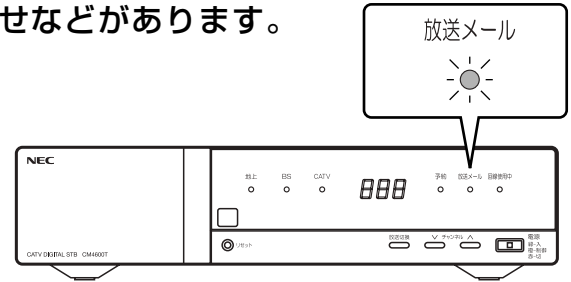

放送メールを見る

① 放送メールの選択



メニュー 押す

で「情報」を選び

で「放送メール」を選び

決定 押す

② 項目の選択



で見たい放送メールを選び

決定 押す

アイコンについて

未読メール

既読メール

③ 放送メールの表示



で放送メールを読み終えたら

で「戻る」を選び

決定 押す
 (「放送メール」に戻ります)



放送メールを消去する

① 項目の選択



「放送メール」の表示画面 (p.130) で

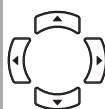

で消去したい放送メールを選び



決定 押す

② 消去の選択



で「消去」を選び



決定 押す

③ 放送メール消去の確認



で「はい」を選び



決定 押す

④ 放送メール消去の完了



放送メールを消去しました

約3秒後に「放送メール」に戻ります



を押すと、すぐに「放送メール」に戻ります



ボード(お知らせ)を見る

CSデジタル放送
からのお知らせ

ボードでは、110度CSデジタル放送(CS1, CS2)から送られるお知らせを見ることができます。定期的に確認してください。

ご注意

110度CSデジタル放送が視聴できない場合、ボードは見るできません。詳しくは、ケーブルテレビ局との契約内容を確認してください。

① ボード(お知らせ)の選択



メニュー 押す

で「情報」を選び

で「ボード(お知らせ)」を選び

決定 押す

② 項目の選択



で見たいボードを選び

決定 押す

CS2のボード(お知らせ)を見る場合

で「CS2表示」を選び

決定 押す

③ ボード(お知らせ)の表示



でボードを読了したら

で「戻る」を選び

決定 押す
(「ボード(お知らせ)」に戻ります)



データ放送の発信履歴を見る

データ放送の
履歴の表示

- テレビショッピング、クイズ番組などで、電話回線を利用した発信履歴が表示されます。
- 履歴は32件まで保存できます。32件を超える履歴は、自動的に古いものから順に消去され、新しい履歴が追加されます。

① 発信履歴の選択



メニュー 押す

◀▶ で「情報」を選び

↑↓ で「発信履歴」を選び

決定 押す

② データ放送発信履歴の表示



◀▶ で履歴を確認したら

◀▶ で「戻る」を選び

決定 押す
(「メニュー画面」に戻ります)

発信履歴の詳細を見る場合

◀▶ で詳細を見たい履歴を選び

決定 押す → 「③ 詳細の表示」へ

③ 詳細の表示



◀▶ で詳細を確認したら

◀▶ で「戻る」を選び

決定 押す
(「データ放送発信履歴」に戻ります)



チャンネル一覧

(地上デジタル放送・BSデジタル放送・110度CSデジタル放送)

- 地上デジタル放送のチャンネルを、地域別に表示してあります。ご加入のケーブルテレビ局によりチャンネルと放送局名が異なることがあります。詳しくは、ご加入のケーブルテレビ局にお問い合わせください。
- 地上デジタル放送、BSデジタル放送、110度CSデジタル放送(CS1, CS2)は、リモコンの **1** ~ **12** # のボタンで直接選局できます。(p.28「かんたん初期設定」を行なってください)

地上デジタル放送

地域	チャンネル	放送局名
北海道(北見)	1	HBC北見
	2	NHK教育・北見
	3	NHK総合・北見
	5	STV北見
	6	HTB北見
	7	TVH北見
	8	UHB北見
	北海道(旭川)	1
2		NHK教育・旭川
3		NHK総合・旭川
5		STV旭川
6		HTB旭川
7		TVH旭川
8		UHB旭川
北海道(釧路)		1
	2	NHK教育・釧路
	3	NHK総合・釧路
	5	STV釧路
	6	HTB釧路
	7	TVH釧路
	8	UHB釧路
	北海道(帯広)	1
2		NHK教育・帯広
3		NHK総合・帯広
5		STV帯広
6		HTB帯広
7		TVH帯広
8		UHB帯広
北海道(札幌)		1
	2	NHK教育・札幌
	3	NHK総合・札幌
	5	STV札幌
	6	HTB札幌
	7	TVH札幌
	8	UHB札幌
	北海道(室蘭)	1
2		NHK教育・室蘭
3		NHK総合・室蘭
5		STV室蘭
6		HTB室蘭
7		TVH室蘭
8		UHB室蘭

地域	チャンネル	放送局名	
北海道(函館)	1	HBC函館	
	2	NHK教育・函館	
	3	NHK総合・函館	
	5	STV函館	
	6	HTB函館	
	7	TVH函館	
	8	UHB函館	
	青森	1	RAB青森放送
2		NHK教育・青森	
3		NHK総合・青森	
5		青森朝日放送	
6		ATV青森テレビ	
岩手		1	NHK総合・盛岡
	2	NHK教育・盛岡	
	4	テレビ岩手	
	5	岩手朝日テレビ	
	6	IBCテレビ	
	8	めんこいテレビ	
	宮城	1	TBCテレビ
		2	NHK教育・仙台
3		NHK総合・仙台	
4		ミヤギテレビ	
5		KHB東日本放送	
8		仙台放送	
秋田		1	NHK総合・秋田
		2	NHK教育・秋田
	4	ABS秋田放送	
	5	AAB秋田朝日放送	
	8	AKT秋田テレビ	
	山形	1	NHK総合・山形
		2	NHK教育・山形
		4	YBC山形放送
5		YTS山形テレビ	
6		テレビユー山形	
8		さくらんぼテレビ	
福島		1	NHK総合・福島
		2	NHK教育・福島
	4	福島中央テレビ	
	5	KFB福島放送	
	6	テレビユー福島	
	8	福島テレビ	

地域	チャンネル	放送局名	
千葉	1	NHK総合・東京	
	2	NHK教育・東京	
	3	ちばテレビ	
	4	日本テレビ	
	5	テレビ朝日	
	6	TBS	
	7	テレビ東京	
	8	フジテレビジョン	
	12	放送大学	
	茨城	1	NHK総合・水戸
		2	NHK教育・東京
		4	日本テレビ
5		テレビ朝日	
6		TBS	
7		テレビ東京	
8		フジテレビジョン	
12		放送大学	
栃木	1	NHK総合・東京	
	2	NHK教育・東京	
	3	とちぎテレビ	
	4	日本テレビ	
	5	テレビ朝日	
	6	TBS	
	7	テレビ東京	
	8	フジテレビジョン	
12	放送大学		
群馬	1	NHK総合・東京	
	2	NHK教育・東京	
	3	群馬テレビ	
	4	日本テレビ	
	5	テレビ朝日	
	6	TBS	
	7	テレビ東京	
	8	フジテレビジョン	
12	放送大学		
埼玉	1	NHK総合・東京	
	2	NHK教育・東京	
	3	テレビ埼玉	
	4	日本テレビ	
	5	テレビ朝日	
	6	TBS	
	7	テレビ東京	
	8	フジテレビジョン	
12	放送大学		

地域	チャンネル	放送局名	
東京	1	NHK総合・東京	
	2	NHK教育・東京	
	4	日本テレビ	
	5	テレビ朝日	
	6	TBS	
	7	テレビ東京	
	8	フジテレビジョン	
	9	東京MXテレビ	
	12	放送大学	
	神奈川	1	NHK総合・東京
		2	NHK教育・東京
		3	TVKテレビ
4		日本テレビ	
5		テレビ朝日	
6		TBS	
7		テレビ東京	
8		フジテレビジョン	
12		放送大学	
山梨		1	NHK総合・甲府
		2	NHK教育・甲府
		4	YBS山梨放送
	6	UTY	
	新潟	1	NHK総合・新潟
		2	NHK教育・新潟
4		TeNYテレビ新潟	
5		新潟テレビ21	
6		BSN	
8		NST	
長野		1	NHK総合・長野
		2	NHK教育・長野
	4	テレビ信州	
	5	ABN長野朝日放送	
	6	SBC信越放送	
	8	NBS長野放送	
	富山	1	KNB北日本放送
		2	NHK教育・富山
3		NHK総合・富山	
6		チューリップテレビ	
8		BBT富山テレビ	
福井		1	NHK総合・福井
		2	NHK教育・福井
		7	FBCテレビ
	8	福井テレビ	

地域	チャネル	放送局名	
石川	1	NHK総合・金沢	
	2	NHK教育・金沢	
	4	テレビ金沢	
	5	北陸朝日放送	
	6	MRO	
	8	石川テレビ	
	静岡	1	NHK総合・静岡
		2	NHK教育・静岡
4		静岡第一テレビ	
5		静岡朝日テレビ	
6		SBS	
8		テレビ静岡	
愛知		1	東海テレビ
		2	NHK教育・名古屋
	3	NHK総合・名古屋	
	4	中京テレビ	
	5	CBC	
	6	メ〜テレ	
	10	テレビ愛知	
	岐阜	1	東海テレビ
2		NHK教育・名古屋	
3		NHK総合・岐阜	
4		中京テレビ	
5		CBC	
6		メ〜テレ	
8		岐阜テレビ	
三重		1	東海テレビ
	2	NHK教育・名古屋	
	3	NHK総合・津	
	4	中京テレビ	
	5	CBC	
	6	メ〜テレ	
	7	三重テレビ	
	滋賀	1	NHK総合・大津
2		NHK教育・大阪	
3		BBCびわ湖放送	
4		MBS毎日放送	
6		ABCテレビ	
8		関西テレビ	
10		よみうりテレビ	
京都		1	NHK総合・京都
		2	NHK教育・大阪
		4	MBS毎日放送
	5	KBS京都	
	6	ABCテレビ	
	8	関西テレビ	
	10	よみうりテレビ	
	大阪	1	NHK総合・大阪
		2	NHK教育・大阪
		4	MBS毎日放送
6		ABCテレビ	
7		テレビ大阪	
8		関西テレビ	
10		よみうりテレビ	

地域	チャネル	放送局名	
兵庫	1	NHK総合・神戸	
	2	NHK教育・大阪	
	3	サンテレビ	
	4	MBS毎日放送	
	6	ABCテレビ	
	8	関西テレビ	
	10	よみうりテレビ	
	奈良	1	NHK総合・奈良
		2	NHK教育・大阪
		4	MBS毎日放送
6		ABCテレビ	
8		関西テレビ	
9		奈良テレビ	
10		よみうりテレビ	
和歌山		1	NHK総合・和歌山
		2	NHK教育・大阪
		4	MBS毎日放送
	5	テレビ和歌山	
	6	ABCテレビ	
	8	関西テレビ	
	10	よみうりテレビ	
	鳥取	1	日本海テレビ
		2	NHK教育・鳥取
		3	NHK総合・鳥取
6		BSSテレビ	
8		山陰中央テレビ	
島根		1	日本海テレビ
		2	NHK教育・松江
		3	NHK総合・松江
	6	BSSテレビ	
	8	山陰中央テレビ	
	岡山	1	NHK総合・岡山
		2	NHK教育・岡山
		4	RNC西日本テレビ
5		KSB瀬戸内海放送	
6		RSKテレビ	
7		テレビせとうち	
8		OHKテレビ	
広島		1	NHK総合・広島
	2	NHK教育・広島	
	3	RCCテレビ	
	4	広島テレビ	
	5	広島ホームテレビ	
	8	TSS	
	山口	1	NHK総合・山口
		2	NHK教育・山口
3		TYSテレビ山口	
4		KRY山口放送	
5		YAB山口朝日	
高知	1	NHK総合・高知	
	2	NHK教育・高知	
	4	高知放送	
	6	テレビ高知	
	8	さんさんテレビ	

地域	チャネル	放送局名	
徳島	1	四国放送	
	2	NHK教育・徳島	
	3	NHK総合・徳島	
香川	1	NHK総合・高松	
	2	NHK教育・高松	
	4	RNC西日本テレビ	
	5	KSB瀬戸内海放送	
	6	RSKテレビ	
	7	テレビせとうち	
	8	OHKテレビ	
	愛媛	1	NHK総合・松山
2		NHK教育・松山	
4		南海放送	
5		愛媛朝日	
6		あいテレビ	
8		テレビ愛媛	
福岡		1	KBC九州朝日放送
		2	NHK教育・福岡
	2	NHK教育・北九州	
	3	NHK総合・福岡	
	3	NHK総合・北九州	
	4	RKB毎日放送	
	5	FBS福岡放送	
	7	TVQ九州放送	
8	TNCテレビ西日本		
佐賀	1	NHK総合・佐賀	
	2	NHK教育・佐賀	
	3	STSサガテレビ	
長崎	1	NHK総合・長崎	
	2	NHK教育・長崎	
	3	NBC長崎放送	
	4	NIB長崎国際テレビ	
	5	NCC長崎文化放送	
	8	KTNテレビ長崎	
	熊本	1	NHK総合・熊本
		2	NHK教育・熊本
3		RKK熊本放送	
4		KKTくまもと県民	
5		KAB熊本朝日放送	
8		TKUテレビ熊本	
大分		1	NHK総合・大分
		2	NHK教育・大分
	3	OBS大分放送	
	4	TOSテレビ大分	
	5	OAB大分朝日放送	
宮崎	1	NHK総合・宮崎	
	2	NHK教育・宮崎	
	3	UMKテレビ宮崎	
	6	MRT宮崎放送	
	鹿児島	1	MBC南日本放送
		2	NHK教育・鹿児島
3		NHK総合・鹿児島	
4		KYT鹿児島讀賣TV	
5		KKB鹿児島放送	
8		KTS鹿児島テレビ	

地域	チャネル	放送局名
沖縄	1	NHK総合・那覇
	2	NHK教育・那覇
	3	RBCテレビ
	5	QAB琉球朝日放送
	8	沖縄テレビ(OTV)

BSデジタル放送

リモコンボタン	放送局名	チャネル
1	NHK BS1	101
2	NHK BS2	102
3	NHK ハイビジョン	103
4	BS日テレ	141
5	BS朝日	151
6	BS-i	161
7	BSジャパン	171
8	BSフジ	181
9	WOWOW	191
10	スター・チャンネル	200

110度CSデジタル放送

リモコンボタン	放送局名	チャネル
1	スカパー!110メイト	001
2	生活スタイルTV	990
3	BBC JAPAN	025
5	ep055チャンネル	055
9	Act On TV	091

リモコンボタン	放送局名	チャネル
1	スカパー!110プロモ	100
2	ワンテンポータル	110
3	CS映画	123
5	アクティブ!スポーツチャンネル	250
6	C-TBSウェルカムチャンネル	160
8	フジテレビ739	258
9	AQステーション	194
10	宝塚プロモチャンネル	101

2006年1月現在

表示画面の情報をアイコン(シンボルマーク)でお知らせします。

番組説明画面



テレビ放送の番組



ラジオ放送の番組



データ放送の番組



ペイ・パー・ビュー番組



映像の横と縦の比が4:3

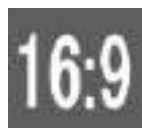

映像の横と縦の比が16:9



ハイビジョン放送



標準放送



データ放送があるとき



録画予約した番組

(赤色)



見るだけ予約した番組

(青色)



1回だけダビング可能な番組



録画できない番組



デジタル録画機器で録画
できない番組



アナログ録画機器で録画
できない番組



視聴年齢制限がある番組
(表示される年齢は4~20才まであります)
4才以下が視聴制限されている番組

番組ジャンル



ニュース・報道



スポーツ



情報・ワイドショー



ドラマ



音楽



バラエティ



映画



アニメ・特撮



ドキュメンタリー・
教養



劇場・公演



趣味・教育



福祉



その他

放送メール画面



未読メール



既読メール

予約一覧・予約履歴一覧画



録画予約した
番組

(赤色)



見るだけ予約
した番組

(青色)



予約保護した番組



予約の実行が正常
に終了した番組



予約の実行が失敗
した番組

メッセージ表示一覧

画面にメッセージが
表示されたとき

メッセージ	処置	ページ
受信可能なチャンネルがありませんでした。ケーブルの接続を確認して、もう一度実行してください。	ケーブルテレビ局からのケーブルの接続を確認して、再度、チャンネルスキャンを行なってください。	17, 62
現在、購入できません。CASカードのデータが正常に送信されていません。回線の接続状態を確認してください。	CASカード内に記録されている購入履歴が送信できていません。電話回線の接続や設定を確認してください。	20, 21, 33
ネットワークへの接続ができません。	ネットワークの接続が正しいか確認して、再度、「通信テスト」を行なってください。	19
ペイ・パー・ビュー購入履歴の送信に失敗しました。	電話回線の接続・設定が正しいかを確認して、再度、購入履歴の送信を行なってください。	20, 21, 33
センターへの接続ができません。電話回線の設定を確認してください。	電話回線の接続・設定が正しいかを確認して、再度、センター接続テストを行なってください。	20, 21, 33
CASカードのフタが開いています。	本機前面のフタをしっかりと閉めてください。	22
B-CASカードが未挿入です。	B-CASカードを挿入してください。	22
C-CASカードが未挿入です。	C-CASカードを挿入してください。	22
このチャンネルはありません。	チャンネルを切換えてください。	24
この番組の視聴には暗証番号を入力してください。視聴しない場合、チャンネルを切換えてください。	視聴年齢制限のかかっている番組です。番組を視聴するときは暗証番号を入力してください。視聴しないときはチャンネルを切換えてください。	24, 48
予約の種類を選択してください。	予約する場合、「見るだけ予約」または「録画予約」を選択します。	25, 87
電話回線テストを中止しました。しばらくお待ちください。	電話回線テストを中止しました。このままお待ちください。	37
センター接続テストを中止しました。しばらくお待ちください。	センター接続テストを中止しました。このままお待ちください。	38
設定内容に誤りがあります。設定内容を確認してください。	ネットワークの設定を正しく変更して、「決定」を選択してください。	40
設定変更した場合「決定」を選択して、再起動した後「通信テスト」をしてください。	「通信テスト」をするには設定を保存する必要があります。「決定」を選択して設定を保存した後、再度、「通信テスト」を行なってください。	41, 42
設定変更した場合「決定」を選択して、再起動した後「IP再取得」をしてください。	「IP再取得」をするには設定を保存する必要があります。「決定」を選択して設定を保存した後、再度、「IP再取得」を行なってください。	41, 43

メッセージ表示一覧つき

画面にメッセージが
表示されたとき

メッセージ	処置	ページ
通信テストを中止しました。しばらくお待ちください。	通信テストを中止しました。 このままお待ちください。	42
IPアドレスを取得しています。	IPアドレス取得中です。このままお待ちください。	43
この番組の予約には暗証番号を入力してください。	視聴年齢制限のかかっている番組です。 番組を予約するときは暗証番号を入力してください。	48
暗証番号が設定されていません。「個人利用と制限」で設定してください。	メニューの「機器設定」→「個人利用と制限」で、暗証番号を設定してください。	48
購入金額の制限を超えています。暗証番号を入力すると、購入画面に進みます。視聴しない場合、チャンネルを切換えてください。	設定した購入金額の上限を超えている番組です。 番組を購入するときは暗証番号を入力してください。しないときはチャンネルを切換えてください。	48, 58
正しい暗証番号を入力してください。	正しい暗証番号を入力してください。	48
次画面以降の操作には暗証番号が必要となります。「決定」を選択すると暗証番号の設定に進みます。	暗証番号が設定されていません。「決定」を選択し、暗証番号を設定してください。	49
「視聴年齢制限」が設定されていません。「個人利用と制限」で設定してください。	視聴年齢制限のかかっている番組です。 Ⓢを押し、暗証番号および視聴年齢の設定を行なってください。	49, 51
タイマー予約を実行するときに視聴制限を解除しますか？	タイマー予約実行時に、視聴年齢制限を解除するときは「はい」を、しないときは「いいえ」を選択してください。	50
「お気に入り一覧」にチャンネルが登録されていません。	「お気に入り」に登録されているチャンネルがないため、「お気に入り番組表」は表示できません。	79
番組情報がありません。「機能」ボタンを押して「番組情報取得」を実行してください。	選択した番組の情報が取得できません。 ^{機能} Ⓢを押し、「番組情報取得」を選択してください。	82
全チャンネルの番組情報の取得更新を中止しました。	全チャンネルの番組情報の取得更新を中止しました。このままお待ちください。	82
検索中です。しばらくお待ちください。	ジャンル検索を実行中です。 しばらくお待ちください。	84
該当する番組がありませんでした。	ジャンル検索の結果、該当する番組は0件でした。	84

メッセージ表示一覧つき

画面にメッセージが
表示されたとき

メッセージ	処置	ページ
指定の条件では該当する番組が表示可能件を超えました。検索条件を変更して、再度検索してください。	ジャンル検索の結果、該当する番組は300件を超えています。小ジャンルを変更してください。	84
まもなく予約開始時間のため、予約できません。	タイマー予約で設定した、予約開始時間を過ぎているため、予約できません。	93
まもなく予約開始時間のため、初回の予約が正しく実行されない場合があります。予約登録をしますか？	タイマー予約で設定した予約開始時間が近い場合、初回の予約が正しく実行されないことがあります。予約の登録をするときは「はい」を、しないときは「いいえ」を選んでください。	93
他の予約と重複します。予約を続けますか？	他の番組と予約時間が重複しています。予約するときは「はい」を、しないときは「いいえ」を選んでください。	95
すでに予約されたペイ・パー・ビュー番組と時間帯が重なるため、このペイ・パー・ビュー番組は予約できません。	予約時間の重なるペイ・パー・ビュー番組が予約されています。	97
予約の最大件数を超えるため、この番組は予約できません。「予約一覧」から不要な予約をキャンセルしてください。	すでに32件の予約が登録されています。メニューの「予約する」→「予約一覧」で、番組予約をキャンセルしてください。	99
すでに予約された番組と時間帯が重なるため、このペイ・パー・ビュー番組は予約できません。	ペイ・パー・ビュー番組を予約しようとする時間に重なる予約があるため、選択した番組は予約できません。重なる予約をキャンセルすれば予約できます。	99
この予約の保護を解除しますか？	予約の保護を解除するときは「はい」を、しないときは「いいえ」を選択してください。	102
この予約は保護されているため、キャンセルできません。予約の保護設定を解除してください。	予約の保護がされています。予約をキャンセルするときは、「予約の保護設定」を選び、予約の保護を解除してください。	102
この番組は終了しました。	番組説明を表示中に番組は終了しました。視聴できません。	116
「お気に入りに登録」をしてください。	「お気に入り」に1チャンネルも登録されていません。お気に入りに登録をするときは、メニューの「選局する」→「お気に入りに登録」で、登録をしてください。	118
これ以上登録できません。どれかを消去してください。	すでに48チャンネル登録されています。メニューの「選局する」→「お気に入りに登録」で、登録したチャンネルを消去してください。	120

メッセージ表示一覧つき

画面にメッセージが
表示されたとき

メッセージ	処置	ページ
チャンネルが登録されていません。	チャンネルの登録されていない場所を選択しています。編集をするには、チャンネルの登録されている場所を選択してください。	120
ペイ・パー・ビュー購入履歴はただ今送信できません。	数時間後に再度、購入履歴の送信を行なってください。	129
未読メールがあります。	まだ、読んでいないメールがあります。メールを読むときは、メニューの「情報」→「放送メール」で、メールを読んでください。	130
「青(赤, 緑, 黄)」にはこれ以上登録できません。「赤(緑, 黄, 青)」に登録しますか?	選択しているグループに登録の空きがありません。別のグループに登録するときは「はい」を、登録しないときは「いいえ」を選択してください。	118, 119
データ取得中	データ放送のデータを取得中です。メッセージが消えるまで、お待ちください。	—
この番組を購入することができません。ご加入のケーブルテレビ局にお問合わせください。	ケーブルテレビ局にお問合わせください。	—
この番組は現在放送中のため、予約できません。	選択した番組は現在放送中です。予約できません。	—
番組説明の情報がありません。	番組説明の情報がありません。 (※)を押すと元の画面に戻ります。	—
この番組を予約することができません。ご加入のケーブルテレビ局との契約内容を確認してください。	ケーブルテレビ局にお問合わせください。	—
この番組は「録画予約」できません。	この番組は録画できません。視聴のみ可能です。	—
設定日時に誤りがあります。設定日時を確認してください。	日時を確認し、再度、設定を行なってください。	—
元の設定に戻りました。	設定前の設定に戻りました。	—
地上デジタル放送が受信できないため、リモコンの詳細設定は変更できません。	地上デジタル放送を受信していないため、ワンタッチボタンの修正は行えません。放送の契約内容は、ケーブルテレビ局にお問合わせください。	—

エラーコード一覧

画面にエラーメッセージが
表示されたとき

エラーコード	メッセージ	処置	ページ
E100	B-CASカードが未挿入です。	B-CASカードを挿入してください。	22
E100	C-CASカードが未挿入です。	C-CASカードを挿入してください。	22
E101	ICカードが読み取れません。正しく挿入し直しても改善されない場合、ご加入のケーブルテレビ局へ連絡してください。	ICカードと本体の接触部にゴミが付着しているか、ICカードが壊れている可能性があります。正しく挿入しても改善されない場合、ケーブルテレビ局にお問合わせください。	22
E102	このカードは使用できません。正しいICカードを装着してください。	B-CAS/C-CASカード以外のカードが装着されているか、カードIC(集積回路)部の汚れ、破損の可能性があります。正しく装着しても改善されない場合、ケーブルテレビ局にお問合わせください。	22
E103	このカードは使用できません。ご加入のケーブルテレビ局へ連絡してください。	契約されていないカードが挿入されています。ケーブルテレビ局にお問合わせください。	22
E200	放送チャンネルではないため、視聴できません。	放送されていない番組を選局しています。チャンネルを変更してください。	24
E202	信号が受信できません。	ケーブルテレビ局からのケーブルの接続を確認してください。	13, 17
E203	現在放送されていません。	チャンネルを変更してください。	24
E204	このチャンネルはありません。	チャンネルを変更してください。	24
E205	視聴条件によりご覧いただけません。	契約していない番組を選局しています。チャンネルを変更してください。	24
E207	視聴条件によりご覧いただけません。	視聴制御のある番組を選局しています。チャンネルを変更してください。	24
E208	契約条件により視聴できません。ご加入のケーブルテレビ局に問合わせください。	契約されていないカードが挿入されています。ケーブルテレビ局にお問合わせください。	22
E400	データが受信できませんでした。	別のチャンネルに変更した後、再度データの受信できなかったチャンネルを選局してください。	24
E401	この受信機では、データを表示できません。	チャンネルを変更してください。	24
E402	データの表示に失敗しました。	別のチャンネルに変更した後、再度データの受信できなかったチャンネルを選局してください。	24

故障とお考えになる前に

困ったときに

症状	原因	処置	ページ
電源が入らない。	本機のACプラグがACコンセントに差込まれていない。	ACプラグをACコンセントに差込んでください。	17
映像も音声も出ない。	本機またはテレビの電源が入っていない。	本機またはテレビの電源をオンにしてください。	23
	テレビの入力切替が合っていない。	テレビが本機を接続したビデオ入力に切替えてあるか確認してください。	23
	テレビのACプラグがACコンセントに差込まれていない。	テレビのACプラグをACコンセントに差込んでください。	—
	本機とテレビが正しく接続されていない。	接続コードの接続を確認してください。	17
付属のリモコンで本機の操作ができない。	リモコンの電池が消耗している。	2本とも新しい乾電池に交換してください。	11
	乾電池の極性 (⊕, ⊖) が逆になっている。	リモコンの極性表示に合わせて乾電池を入れてください。	
	リモコンを本機の受光部に向けて操作していない。	本機のリモコン受光部に向けて操作してください。	12
	リモコンを本機の操作有効範囲で操作していない。	操作有効範囲で操作してください。	
付属のリモコンでテレビの操作ができない。	リモコンの電池が消耗している。	2本とも新しい乾電池に交換してください。	11
	乾電池の極性 (⊕, ⊖) が逆になっている。	リモコンの極性表示に合わせて乾電池を入れてください。	
	リモコンのテレビメーカー番号が設定されていない。	テレビメーカーの設定を行ってください。	15
	リモコンをテレビの受光部に向けて操作していない。	テレビのリモコン受光部に向けて操作してください。	12
	リモコンをテレビの操作有効範囲で操作していない。	操作有効範囲で操作してください。	
映像画面の縦横比が不自然になる。	「接続設定」が、接続されているテレビに合っていない。	「接続設定」で、接続されているテレビに合わせて設定してください。	66, 67
放送メールに「電話回線または、ケーブルモデムの接続を確認してください」などの内容が入っている。	CASカード内に記録されている購入履歴が送信されていない。	電話回線および、ネットワークの接続を確認して、「購入履歴の送信」を行ってください。	19~21, 129

症状	原因	処置	ページ
電話機の通話音声に雑音が入る。	一部の電話機やファクシミリで付属のモジュラー2分配器を使用すると、このような症状が出る場合があります。	市販の電話回線切換器または電話回線用ノイズフィルターを使用すると改善されることがあります。詳しくは、お使いの電話機やファクシミリのメーカーへご相談ください。	—
本機から通信を行うと電話機やファクシミリの呼出音が鳴る。			
字幕や文字スーパーが出ない。	「字幕・文字スーパーの設定」で字幕切換や文字スーパーの表示が「オフ」になっている。	「字幕・文字スーパーの設定」で表示させたい字幕や文字スーパーに合わせて設定してください。	54, 55
有料放送の視聴ができない。	CASカードが正しく挿入されていない。	B-CASまたはC-CASカードを正しく挿入してください。	22
	電話回線が正しく接続されていない。	電話回線を正しく接続してください。	20, 21
	電話回線設定が正しく設定されていない。	電話回線設定を正しく設定してください。	33~35
D1/D2/D3/D4映像出力端子を使用すると乱れた映像になる。	D1/D2/D3/D4映像出力端子の設定が合っていない。	お使いのテレビに合わせて「接続するD端子」を合わせてください。	66, 67
S1/S2映像出力端子を使用すると乱れた映像になる。	S1/S2映像出力端子の設定が合っていない。	お使いのテレビに合わせて「接続するS端子」を合わせてください。	66, 67
チャンネル番号などが画面から消えない。	画面表示 ○ を押して、画面表示をさせている。	画面表示 ○ を押して、表示を消してください。	115
映像切換 ○ を押しても映像が切換わらない。	切換える映像信号がない。	映像切換 ○ は、複数の映像信号があるときだけ、作動します。	75
音声切換 ○ を押しても音声がか切換わらない。	切換える音声信号がない。	音声切換 ○ は、複数の音声信号があるときだけ、作動します。	75
暗証番号を忘れた。	—	ケーブルテレビ局に連絡して、暗証番号の消去の手続きをしてから、再度、新しい暗証番号を設定してください。	—
すべてのボタンの操作ができない。	受信異常などによる。	本機前面のリセットボタンを押してください。	12
天面に触れると熱い。	本機は放熱のため天面の一部で温度が高くなります。(品質・性能には異常ありません)	風通しの良い所に設置してください。	6

ブラウザ仕様

本製品は、インターネットブラウザおよびデータ放送用BML機能として(株)ACCESSのNetFront V3.1 DTV Profileを搭載しています。

ACCESS

NetFront[®] DTV Profile

NetFrontは、株式会社ACCESSの日本およびその他の国における登録商標または商標です。
本製品のソフトウェアの一部に、Independent JPEG Groupが開発したモジュールが含まれています。

ブラウザ仕様

記述言語	HTML4.01 (XHTML1.0, XHTML Basic1.0)
スタイルシート規格	CSS1およびCSS2 の一部
動作記述言語	Java Script 1.5 サブセット
セキュア通信	SSL Ver.2/3, TLS1.0
Cookie	Expires, Path, Domain, Name, Secure
静止画	GIF, JPEG, PNG, MNG, BMP
文字入力	ASK カナ漢字変換機能
画像解像度	コンテンツ表示エリア 858 × 472
カラーモデル	24bit ダイレクトカラー

AAC

Advanced Audio Codingの略。衛星デジタル放送で採用されたデジタル音声方式で、5.1chサラウンド音声による放送ができる。

BML

データ放送のページ記述言語。本機には、BMLで記述されたコンテンツを再生するためのブラウザ(NetFront)が搭載されている。

CASカード

登録することで、ペイ・パー・ビュー番組や双方向サービスが利用できるICカード。カードごとに個別情報が記載されている。BSデジタル・地上デジタル放送用のB-CASカード、CATV用のC-CASカードがある。

CPRM

記録媒体用著作権保護機能のことで、DVD-RW/-RAMなどの記録媒体に、著作権を保護する形で番組を録画するための仕組み。CPRMに対応していないDVDレコーダーやDVDディスクでは、「1世代のみ録画可」のデジタル放送を録画できない。

DHCP

インターネットに一時的に接続するパソコンなどにIPアドレスなど必要な情報を自動的に割当てするプロトコル。

D端子

コンポーネント3信号を1つにまとめた端子で、D1～D5の5つに分類されている。

EPG

Electronic Program Guide(電子番組ガイド)の略。テレビの画面に番組表を表示するシステム。

HD(HDTV)

走査線の本数を1125本または1250本に増やして、画質を向上させたテレビ。

IPアドレス

インターネットやイントラネットなどのIPネットワークに接続された機器に割振られた識別番号。

MACアドレス

ネットワークに接続される機器の固有の物理アドレス。

PCM

Pulse Code Modulationの略。アナログの音声データをデジタル音声に変換する方式のひとつ。

SD(SDTV)

標準画質放送。走査線は525本。

5.1chサラウンド

サウンド方式の1つで、正面、右前方、左前方、右後方、左後方の5個のスピーカーと、低音用サブウーハー1個の合計6個のスピーカーで臨場感豊かな音声が楽しめる。

1125i(1080i)

デジタルハイビジョン放送のひとつ。1125本の走査線を飛越し走査する。(インターレース方式)

525i(480i)

デジタル標準テレビ放送のひとつ。525本の走査線を飛越し走査する。(インターレース方式)

525p(480p)

デジタル標準テレビ放送のひとつ。525本の走査線を順次走査する。(プログレッシブ方式)

750p(720p)

デジタルハイビジョン放送のひとつ。750本の走査線を順次走査する。(プログレッシブ方式)

アスペクト比

テレビ画面の横縦比のこと。標準のテレビは4：3、ワイドテレビは16：9となっている。

アドレス (URL)

インターネットのホームページの所在地をあらわす名前。

イベントリレー

放送中の番組を延長するとき、別チャンネルで引続き放送を行うこと。

インターレース

テレビ画面の表示方法のひとつで、飛越し走査方式のこと。テレビ画面上の走査線を1本おきに飛越して表示し、2枚で1画面（フレーム）を表示する。

コピー制御

番組の著作権保護のために、不正に録画することができないようにするための機能。

字幕放送

アナウンスやナレーション、ドラマの台詞などの音声を文字にしたり、BGMやドラマの効果音を記号にしたりして画面に表示する放送。

ダウンロード

新たにサービスや新機能を利用可能にするためのソフトウェアを本機に取込むこと。

データ放送

ニュース、気象情報、番組情報など好みの情報を選んで表示させることができる放送。

デジタルハイビジョン

ハイビジョン放送をデジタル化した放送形式で、ハイビジョン放送と同様の音声、映像フォーマットを利用し、映像圧縮にMPEG-2 Video、音声圧縮にMPEG-2 AACを採用している。走査線は1125本。

番組自動追従

番組の時間変更に合わせて予約時間を変更すること。

ブラウザ

Webページを閲覧するためのアプリケーションソフト。

（本機は、ブラウザにNetFrontを採用）

プレビュー

ペイ・パー・ビューのチャンネルを選択すると、しばらくの間、番組を見ることができ機能。

ブロードバンド

ケーブルテレビなどによる高速インターネット接続サービス。

プログレッシブ

テレビ画面の表示方式のひとつで、順次走査方式のこと。テレビ画面上の走査線を上から下へ順にすべて表示する。

マルチビュー放送

1チャンネルで主番組、副番組の複数映像が送られる放送のこと。例えば、野球放送の場合、副番組ではそれぞれのチームをメインにした野球放送が行われる。

文字スーパー

視聴しているテレビ放送とは直接関係なく、随時表示される字幕。

レターボックス

アスペクト比が4：3のテレビに、16：9の映像（映画など）を映すとき、上下の余白を黒く塗りつぶす表示方式。

英数字

ページ

1125i(1080i)	16, 29, 146
525i(480i)	16, 29, 146
525p(480p)	16, 29, 146
5.1chサラウンド	146
750p(720p)	16, 29, 146
AAC	52, 146
BML	146
B-CASカード	22, 146
CASカード	22, 146
CASカード情報	126
C-CASカード	22, 146
CPRM	97, 146
DHCP	40, 146
D映像出力端子(D端子)	13, 16, 17, 29, 66, 146
EPG	146
HD(HDTV)	146
IP アドレス	40~43, 146
LAN端子	13, 17, 19
MACアドレス	40~43, 146
PCM	52, 146
S1/S2映像出力端子	13, 16, 17, 29, 66
SD(SDTV)	146

あ

ページ

アイコン	136, 137
アスペクト比	147
アドレス(URL)	106, 147
暗証番号の設定	48, 49
イベントリレー	147
インターネットボタン	14, 105
インターレース	147
映像切換	75
枝番号	72
お気に入り(インターネット)	107~109
お気に入り一覧(テレビ番組)	74
お気に入りに登録(テレビ番組)	118
音声切換	75

か

ページ

回線テスト	36, 37
カラーボタン	14
機能メニュー	124
個人情報の消去	68, 69
コピー制御	97, 147
コンポーネント映像信号端子	17, 29

さ

ページ

再スキャン	62, 64, 65
視聴年齢制限	50, 51
字幕	54, 55
字幕の切換	75
字幕放送	147
ジャンル検索	84, 85
受信地域の設定	31, 62, 63
受信チャンネルのスキャン	32, 63, 64
省エネ設定	56
初期スキャン	62~64
数字ボタン	14
スクイーズ信号(縦長信号)	16
接続設定	28, 29
センターテスト	38, 39
ソフトウェア・バージョン	126

た

ページ

タイトル制限	51
タイマー予約	93
ダウンロード	56, 57, 147
他番組一覧	86
チャンネル一覧	73, 134, 135
通信テスト	42
データ	75
データ放送	117, 147
データ放送発信履歴	133
デジタル音声出力(光)	52, 53
デジタルハイビジョン	147
テレビ/ラジオ/データ	75
電話会社番号	35
電話回線との接続	20, 21

な ページ

内線発信番号34

は ページ

番組指定予約 91
番組自動追従147
番組情報の取得 82
番組説明 116
番組表25, 78~83
ビデオリモコン 18, 44~47
ブラウザ105, 145, 147
プレビュー77, 147
ブロードバンド147
プログレッシブ147
ペーパービュー76, 77, 90
放送切換12, 14, 24, 70
放送メール 130
ボード(お知らせ) 132

ま ページ

マイラインプラスの設定35
マクロヴィジョン9
マルチビュー放送89, 147
メッセージ表示一覧138~141
メニュー画面26, 27
文字スーパー54, 55, 147
モジュラーコンセント20, 21

や ページ

郵便番号31, 62
予約する87~94
予約一覧98
予約詳細設定89
予約の保護102
予約履歴一覧103

ら ページ

ラジオ75
リモコン14, 15, 151
リモコンテスト47
履歴の送信129
累計金額の消去128
レターボックス147
レターボックス信号16

わ ページ

ワンタッチボタン71, 122, 123

アフターサービスについて

本機に異常があると思われたときは、まず p.143, 144の「故障とお考えになる前に」を参考にして、故障かどうかお調べください。また、本書の注意事項もご確認ください。それでも異常があるときは、ケーブルテレビ局にご相談ください。

ご相談のときは、本機の型式「**CM4600T, CM4610T**」と故障の状況をできるだけ詳しくお知らせください。

お手入れについて

ケース・カバーを傷めないために、次の点に気をつけてください。

- ベンジン、シンナーなどで拭いたり、殺虫剤など揮発性のものをかけたりしないでください。変質したり、塗装がはがれたりすることがあります。
- 汚れは柔らかい布で拭取ってください。汚れがひどい場合、水で薄めた中性洗剤に浸した布をよく絞って汚れを拭取ってから、乾いた布で拭いてください。
- ゴムやビニル製品などを長時間、本機に接触したままにしないでください。ケースやカバーに跡が残ることがあります。
- 化学ぞうきんを使用するときは、その注意書にしたがってください。

規格表

本体

項目	規格	
入力周波数	90~770MHz	
入力レベル	CM4600T :49~81dB μ (64QAM) CM4610T :49~81dB μ (64QAM) 47~81dB μ (OFDM) (平均値)	
変調方式	CM4600T :64QAM CM4610T :64QAM, OFDM	
ケーブル入力・分配出力端子	75 Ω (F型コネクタ)	
分配出力端子 通過帯域損失	6dB (70~770MHz)	
映像出力端子	D1/D2/D3/D4映像端子 (1系統) S1/S2映像端子 (2系統) ピンジャック端子 (2系統)	
音声出力端子	ピンジャック端子 (2系統) デジタル音声 (光) 端子 (1系統)	
電話回線端子	2400bps, MNP4 (着呼機能無し)	
ビデオリモコン端子	ϕ 3.5mmミニジャック (モノ)	
LAN端子	RJ-45 (モデム接続用)	
使用温度範囲	0~40 $^{\circ}$ C	
電源	AC100V 50・60Hz	
消費電力	電源「入」	CM4600T :14W CM4610T :16W
	電源「切(制御)」	CM4600T :1W (制御時:12W) CM4610T :1W (制御時:14W)
外形寸法	275 (W) \times 270 (D) \times 60 (H) mm (突起部含まず)	
質量 (重量)	約2.5kg	

リモコン

項目	規格
使用電源	DC3V (単3形乾電池 2個使用)
操作距離	約7m以内 (セットトップ ボックス正面距離)
操作範囲	左右各 約30 $^{\circ}$ 以内, 上下各 約20 $^{\circ}$ 以内
外形寸法	55 (W) \times 215 (D) \times 30 (H) mm
質量 (重量)	約150g (乾電池含む)

製品向上のため 仕様・外観は変更することがあります。

便利メモ 記入されると、 お問い合わせの ときに便利です。	ご加入(契約)日	年 月 日	
	製品の型式	CM4600T, CM4610T	
	ケーブルテレビ局	TEL () -	
	CASカードID (p.126)	B-CASカードID	<input type="text"/> <input type="text"/> <input type="text"/> <input type="text"/> <input type="text"/> <input type="text"/> <input type="text"/> <input type="text"/> <input type="text"/> <input type="text"/> <input type="text"/> <input type="text"/> <input type="text"/> <input type="text"/> <input type="text"/>
		C-CASカードID	<input type="text"/> <input type="text"/> <input type="text"/> <input type="text"/> <input type="text"/> <input type="text"/> <input type="text"/> <input type="text"/> <input type="text"/> <input type="text"/> <input type="text"/> <input type="text"/> <input type="text"/> <input type="text"/> <input type="text"/>
STB-ID (p.126)	<input type="text"/> <input type="text"/> <input type="text"/> <input type="text"/> <input type="text"/> <input type="text"/> <input type="text"/> <input type="text"/> <input type="text"/> <input type="text"/> <input type="text"/> <input type="text"/> <input type="text"/> <input type="text"/> <input type="text"/>		
MACアドレス (p.40)	<input type="text"/> <input type="text"/> <input type="text"/> <input type="text"/> <input type="text"/> <input type="text"/> <input type="text"/> <input type="text"/> <input type="text"/> <input type="text"/> <input type="text"/> <input type="text"/> <input type="text"/> <input type="text"/> <input type="text"/>		

長年ご使用のセット トップ ボックスの点検を！

愛情点検



熱、湿気、ホコリなどの影響や、使用の度合いによって部品が劣化します。そのままご使用になると、故障や火災の原因となることがあります。

このような症状はありませんか？

- 映像も音も出ない。
- 異常な臭いや音がする。
- 水や異物が入った。
- 電源コードに、さけめやひび割れがある。

このような症状のときはすぐにACプラグを抜いて、故障や事故の防止のため必ずご加入のケーブルテレビ局に点検をご相談ください。